

Echelle pour piscine

Modèles 91 cm / 1,07 m / 1,22 m et 1,32 m



FR	Notice de montage et informations à lire et à conserver.....	2
EN	Assembly instructions and information to read and keep.....	12
ES	Instrucciones de montaje e información para leer y	22
DE	Gebrauchsanleitung- sorgfältig lesen und aufbewahren	32
IT	Istruzioni di montaggio e informazioni da leggere e conservare.....	42

AVERTISSEMENT

Charge maximum : 150 kg

- Le matériel qui n'est pas suffisamment serré peut provoquer une avarie de l'échelle.
- Respecter scrupuleusement les schémas pour les assemblages vis/rondelle/écrou.
- Après assemblage et régulièrement lors de l'utilisation vérifier le bon serrage des vis et écrous. Resserrer les assemblages si nécessaire.
- L'échelle ne peut pas être utilisée à d'autres fins.

Avis : des informations supplémentaires relatives à la sécurité sont moulées dans chaque marche de l'échelle. Prenez le temps de vous familiariser avec ces informations.

Pour éviter de se coincer ou de se noyer, ne pas nager à travers, sous, ou autour de l'échelle. Ne pas plonger ni sauter depuis l'échelle - eau peu profonde ! Retirer et sécuriser l'échelle quand la piscine n'est pas utilisée. Pour limiter les risques de blessure, ne pas laisser les enfants utiliser ce produit sans être surveillé à chaque instant.

ÉCHELLE

- **L'échelle doit être assemblée par un adulte**; faites à attention de ne pas perdre ou endommager de composants ou de vous blesser au déballage et à l'assemblage, cette échelle peut contenir des bords tranchants ou pointus qui sont une partie nécessaire de la fonction de l'échelle.
- **L'échelle doit être placée sur un sol solide, plan et horizontal** et l'échelle doit être assemblée et installée conformément aux instructions du fabricant. Utilisez l'échelle de la piscine comme le seul moyen d'entrée et de sortie de la piscine.
- Une seule personne peut utiliser l'échelle à la fois.
- Retirez l'échelle lorsque vous quittez la piscine.
- Cette échelle est conçue et fabriquée pour une hauteur de paroi spécifique.
- Pour l'entrée / sortie de la piscine, soyez face à l'échelle à tout moment.

ENTRETIEN DE L'ÉCHELLE









Garder les marches de l'échelle propre et sans boue, ce qui pourrait provoquer des glissements.



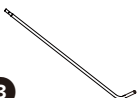
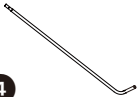

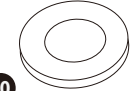
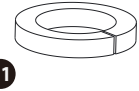

STOCKAGE ET HIVERNAGE

Hivernage de l'échelle :

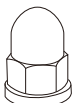
- Enlevez l'échelle de la piscine. Nettoyez l'échelle avec de l'eau et du savon neutre.
- Démontez-la soigneusement dans l'ordre inverse à celui de l'installation afin de ne pas l'endommager, la casser ou la déformer.
- Veillez à ce que toutes les pièces soient parfaitement propres et sèches avant de les ranger.
- Pour le remontage de votre échelle, suivez de nouveau les instructions, conseils et avertissements de sécurité donnés dans le présent manuel de montage.

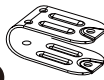
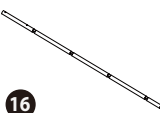
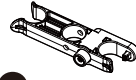
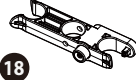
LISTE DES PIÈCES

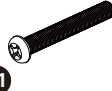
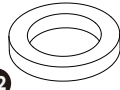
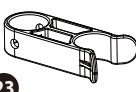
	Description	Code couleur	91 cm		107 cm		122 cm		132 cm	
			Ref #	Qté.	Ref #	Qté.	Ref #	Qté.	Ref #	Qté.
	Pieds d'échelle Gauche	Bleu	P5901512320W	2	P5901512520W	2	P5901514270W	2	P5901515270W	2
		Gris	P5901512320C		P5901512520C		P5901514270C		P5901515270C	
		Osier tressé foncé	P5901512320K		P5901512520K		P5901514270K		P5901515270K	
		Osier tressé marron	P5901512320N		P5901512520N		P5901514270N		P5901515270N	
	Pieds d'échelle Droit	Bleu	P5901512321W	2	P5901512521W	2	P5901514271W	2	P5901515271W	2
		Gris	P5901512321C		P5901512521C		P5901514271C		P5901515271C	
		Osier tressé foncé	P5901512321K		P5901512521K		P5901514271K		P5901515271K	
		Osier tressé marron	P5901512321N		P5901512521N		P5901514271N		P5901515271N	
	Pieds d'échelle Gauche	Bleu	P5901512322W	2	P5901512522W	2	P5901514272W	2	P5901515272W	2
		Gris	P5901512322C		P5901512522C		P5901514272C		P5901515272C	
		Osier tressé foncé	P5901512322K		P5901512522K		P5901514272K		P5901515272K	
		Osier tressé marron	P5901512322N		P5901512522N		P5901514272N		P5901515272N	
	Pieds d'échelle Droit	Bleu	P5901512323W	2	P5901512523W	2	P5901514273W	2	P5901515273W	2
		Gris	P5901512323C		P5901512523C		P5901514273C		P5901515273C	
		Osier tressé foncé	P5901512323K		P5901512523K		P5901514273K		P5901515273K	
		Osier tressé marron	P5901512323N		P5901512523N		P5901514273N		P5901515273N	
	Poignées d'échelle	Bleu	P5911011200W	2	P5911011200W	2	P5911011200W	2	P5911011200W	2
		Gris	P5911011200C		P5911011200C		P5911011200C		P5911011200C	
		Osier tressé foncé	P5911011200K		P5911011200K		P5911011200K		P5911011200K	
		Osier tressé marron	P5911011200N		P5911011200N		P5911011200N		P5911011200N	
	Marches d'échelle	Bleu	P59PP3800B01	6	P59PP3800B01	6	P59PP3800B01	8	P59PP3800B01	8
		Gris	P59PP3800W05		P59PP3800W05		P59PP3800W05		P59PP3800W05	
		Osier tressé foncé	P59PP38007CN		P59PP38007CN		P59PP38007CN		P59PP38007CN	
		Osier tressé marron	P59PP38008UN		P59PP38008UN		P59PP38008UN		P59PP38008UN	
	Embout	Bleu	P59PF0090B01	4	P59PF0090B01	4	P59PF0090B01	4	P59PF0090B01	4
		Gris	P59PF0090W05		P59PF0090W05		P59PF0090W05		P59PF0090W05	
		Osier tressé foncé	P59PF00907CN		P59PF00907CN		P59PF00907CN		P59PF00907CN	
		Osier tressé marron	P59PF00908UN		P59PF00908UN		P59PF00908UN		P59PF00908UN	
	Clip de fixation	Bleu	P59PF0070B01	12	P59PF0070B01	12	P59PF0070B01	16	P59PF0070B01	16
		Gris	P59PF0070W05		P59PF0070W05		P59PF0070W05		P59PF0070W05	
		Osier tressé foncé	P59PF00707CN		P59PF00707CN		P59PF00707CN		P59PF00707CN	
		Osier tressé marron	P59PF00708UN		P59PF00708UN		P59PF00708UN		P59PF00708UN	
	Vis à métaux A (L=35mm)	Toutes les Couleurs	P5911600350A	8	P5911600350A	8	P5911600350A	8	P5911600350A	8
	Rondelle plate Métal	Toutes les Couleurs	P5942M60000A	10	P5942M60000A	10	P5942M60000A	10	P5942M60000A	10
	Rondelle de blocage	Toutes les Couleurs	P5943M60000A	12	P5943M60000A	12	P5943M60000A	12	P5943M60000A	12

Dessin	Description	Code couleur	91 cm		107 cm		122 cm		132 cm	
			Ref #	Qté.	Ref #	Qté.	Ref#	Qté.	Ref#	Qté.
	Écrous à chapeau	Toutes les Couleurs	P59231M6000A	16	P59231M6000A	16	P59231M6000A	16	P59231M6000A	16
	Barre de renfort avec instruction de sécurité	Bleu	P5942003661W	2	P5942003661W	2	P5942003661W	2	P5942003661W	2
Gris		P5942003661C	P5942003661C		P5942003661C					
Osier tressé foncé		P5942003661K	P5942003621K		P5942003661K					
Osier tressé marron		P5942003661N	P5942003661N		P5942003661N					
	Vis à métaux B (L=40mm)	Toutes les Couleurs	P5911600400A	8	P5911600400A	8	P5911600400A	8	P5911600400A	8
	Charnière	Bleu	P5992001753W	2	P5992001753W	2	P5992001753W	2	P5992001753W	2
Gris		P5992001753C	P5992001753C		P5992001753C					
Osier tressé foncé		P5992001753K	P5992001753K		P5992001753K					
Osier tressé marron		P5992001753N	P5992001753N		P5992001753N					
	Pied vertical	Bleu	P5961510420W	2	P5961510360W	2	P5961512160W	2	P5961513300W	2
Gris		P5961510420C	P5961510360C		P5961512160C					
Osier tressé foncé		P5961510420K	P5961510360K		P5961512160K					
Osier tressé marron		P5961510420N	P5961510360N		P5961512160N					
	Clips pivotant avec le bouton	Bleu	P59PF4461B01	1	P59PF4461B01	1	P59PF4461B01	1	P59PF4461B01	1
Gris		P59PF4461W05	P59PF4461W05		P59PF4461W05					
Osier tressé foncé		P59PF44617CN	P59PF44617CN		P59PF44617CN					
Osier tressé marron		P59PF44618UN	P59PF44618UN		P59PF44618UN					
	Clips pivotant	Bleu	P59PF4460B01	1	P59PF4460B01	1	P59PF4460B01	1	P59PF4460B01	1
Gris		P59PF4460W05	P59PF4460W05		P59PF4460W05					
Osier tressé foncé		P59PF44607CN	P59PF44607CN		P59PF44607CN					
Osier tressé marron		P59PF44608UN	P59PF44608UN		P59PF44608UN					
	Écrou hexagonal	Toutes les Couleurs	P59211M6000A	2	P59211M6000A	2	P59211M6000A	2	P59211M6000A	2
	Pied-socle	Bleu	P59A2005204W	1	P59A2005204W	1	P59A2005204W	1	P59A2005204W	1
Gris		P59A2005204C	P59A2005204C		P59A2005204C					
Osier tressé foncé		P59A2005204K	P59A2005204K		P59A2005204K					
Osier tressé marron		P59A2005204N	P59A2005204N		P59A2005204N					
	Vis à métaux C (L=45mm)	Toutes les Couleurs	P5911600450A	2	P5911600450A	2	P5911600450A	2	P5911600450A	2
	Rondelle plate en plastique	Toutes les Couleurs	P59PF4490P01	4	P59PF4490P01	4	P59PF4490P01	4	P59PF4490P01	4
	Clip bas d'échelle	Bleu	P59PF4500B01	2	P59PF4500B01	2	P59PF4500B01	2	P59PF4500B01	2
Gris		P59PF4500W05	P59PF4500W05		P59PF4500W05					
Osier tressé foncé		P59PF45007CN	P59PF45007CN		P59PF45007CN					
Osier tressé marron		P59PF45008UN	P59PF45008UN		P59PF45008UN					
	Échelle entière	Bleu	P54360030099	1	P54420030099	1	P54480030099	1	P54520030099	1
Gris		P5436003C099	P5442003C099		P5448003C099					
Osier tressé foncé		P5436003000K	P5442003000K		P5448003000K					
Osier tressé marron		P5436003000N	P5442003000N		P5448003000N					

INSTRUCTIONS D'ASSEMBLAGE

1. Pour monter la poignée de l'échelle (voir **Fig. 1**), les vis à métaux **11** doivent être installées depuis l'intérieur de la charnière **12**, puis à travers la poignée d'échelle **2**, et à travers la barre de renfort avec instruction de sécurité **10** vers l'extérieur. Assurez vous que l'étiquette d'avertissement soit orientée vers l'extérieur sur les deux poignées. Installer la rondelle de blocage **8** et visser l'écrou à chapeau **9** jusqu'à ce que la barre de renfort soit serrée contre la poignée.

2. Les vis à métaux **6** doivent être installées depuis l'intérieur de la poignée d'échelle **2**, et à travers la barre de renfort. Installer la rondelle plate **7**, la rondelle de blocage **8** et visser l'écrou à chapeau **9** jusqu'à ce que la barre de renfort avec instruction de sécurité **10** se soit serrée contre la poignée d'échelle (Voir **Fig. 1**).

3. Pour préparer le pied d'échelle (voir **Fig. 2**), commencer avec le pied "R" (droit) de l'échelle. Ouvrir avec précaution un clip de fixation **5** sur le côté, juste assez pour passer par dessus le haut du pied de l'échelle **1**, et faites le glisser du haut du pied de l'échelle sur la partie inférieure échancrée comme le montre la **Figure 2**. Le clip de fixation devrait être à l'intérieur de la jambe comme le montre la **Figure 2**. Répétez le même processus pour le pied "L" (gauche).

4. Glisser une marche **3** sur les deux pieds. Assurez vous que le côté de la marche marquée "R" est bien sur le pied droit. Faites glisser la marche jusqu'à ce que les bagues pour les marches de l'échelle **5** s'insèrent dans le dessous de la marche et que les arêtes à l'intérieur de la bague se bloquent à la bonne place. Les clips de fixation doivent rester dans la partie échancrée du pied de l'échelle pendant que vous appuyez sur les marches. (Voir **Fig 3**).

5. Pour préparer l'échelle pivotante (voir **Fig. 4**), démarrez avec un pied droit **13**. Ouvrir avec précaution le clip de fixation **5** sur le côté, juste assez pour insérer la partie supérieure du pied droit **13**, et le faire glisser à partir du haut de la jambe au plus bas de l'article en retrait comme le montre le **Figure 4**. Le clip de fixation doit être à l'intérieur de la jambe comme le montre la **Figure 4**. Répétez le même procédé pour faire l'autre pied.

6. Glisser une marche **3** à la fois sur le pied. Faites glisser la marche jusqu'à ce que les bagues pour les marches de l'échelle **5** s'insèrent dans le dessous de la marche et que les arêtes à l'intérieur de la bague se bloquent à la bonne place. Les clips de fixation doivent rester dans la partie échancrée du pied de l'échelle pendant que vous appuyez sur les marches. Le clip de fixation doit être à l'intérieur de la jambe comme le montre la **Figure 5**.

7. Placer les clips pivotant **14** sur les plus hautes marches du pied comme le montre la **Figure 4**. Le bouton doit être tourné vers l'extérieur et la pince avec la serrure doit pointer vers l'avant. Le Clip Pivotant **15** est installé sur l'autre côté de la jambe droite de l'échelle comme le montre la **Figure 4**. La petite pince doit être orientée vers l'avant.

8. La vis à métaux **11** doit être installée à partir de l'intérieur du pied vertical **13**. Enfilez l'écrou à chapeau **9** jusqu'à ce que le pied pivotant se resserre contre le pied de l'échelle. (Voir **Fig. 5**).

9. Placez le Clip Bas d'échelle **21** au bas de la jambe droite de l'échelle comme le montre la **Figure 4**. Les Vis à métaux **11** doivent être installées à partir de l'intérieur des pied Verticaux **13**. Enfilez Ecrou à chapeau **9** jusqu'à ce que les Clip Bas d'échelle se resserrent contre les Pieds Verticaux. (Voir **Fig. 4**)

10. Mettez les deux pieds de l'échelle dans la position « debout », la base des pieds faisant face à l'extérieur, comme le montre la **Figure 3**. Placez les poignées de l'échelle, avec les attaches des poignées à l'extérieur de l'échelle, en haut de chaque pied de l'échelle.

11. Assurez-vous que toutes les marches sont maintenant à niveau (parallèles au sol). Si une section est différente, soulevez les poignées et tournez le pied de l'échelle sur le côté. Réinstallez les poignées et appuyez bien.

12. De l'intérieur de la poignée de l'échelle **2**, insérer les deux vis **6** à travers les rondelles plates **7**, puis à travers la poignée échelle et fixez avec les rondelles de blocage **8** et les écrous **9**. (Voir **Fig. 6**).

13. Tenir les pieds gauche et droit **19** en position debout, les pieds vers l'extérieur, comme indiqué dans la **Figure 6**.

14. De l'intérieur de la poignée **2**, insérer les deux vis **6** à travers les rondelles plates **7**, puis à travers la poignée échelle et fixez avec les rondelles de blocage **8** et les écrous **9**. (Voir **Fig. 6**) Version 28/09/2015 8.

15. Placer le pied-socle **17** entre les jambes de l'échelle **19** comme indiqué dans la **Figure 6**.

16. Du haut des pieds de l'échelle **19**, insérer les deux vis **6** à travers les rondelles plates **7**, puis à travers la poignée de l'échelle et fixez en place avec les écrous hexagonaux **16** comme indiqué dans la **Figure 6**.

17. Placer le pied pivotant sur la charnière **12** et le clip sur le pied de l'échelle avec le clips pivotant avec le bouton **14** et le clips pivotant **15** comme le montre la **Figure 6**. Insérez une rondelle plate en plastique **20** dans chaque charnière.

18. Insérez les vis à métaux **18** par les rondelles plates en plastique **20**, ensuite par la jambe d'échelle attachez en place avec l'rondelle de blocage **8** et écrou de Chapeau **9**. (Voir **Fig. 6**).

19. La partie pivotante doit être à l'extérieure de la piscine. S'assurez que les attaches **14** sont bien clipser sur l'échelle **14** quand l'échelle est en cours d'utilisation. (Voir **Fig. 7**).

20. Lorsque l'échelle n'est pas utilisée, la partie pivotante doit être accrochées sur la poignée échelle jusqu'à entendre un «clic» sonore. (Voir **Fig. 8**).

21. Pour utiliser l'échelle, appuyez sur le bouton du clip pivotant avec le bouton **14** et le pivotez l'échelle dans la position d'utilisation comme le montre la **Figure 7**.

- NOTE -

CETTE ÉTAPE EST TRÈS IMPORTANTE CAR ELLE EMPÊCHE LES POIGNÉES DE SE SÉPARER DES PIEDS - L'ÉCHELLE TOMBERA SI LES VIS NE SONT PAS CORRECTEMENT INSTALLÉES

- ASSEMBLAGE BRAS DE L'ÉCHELLE -

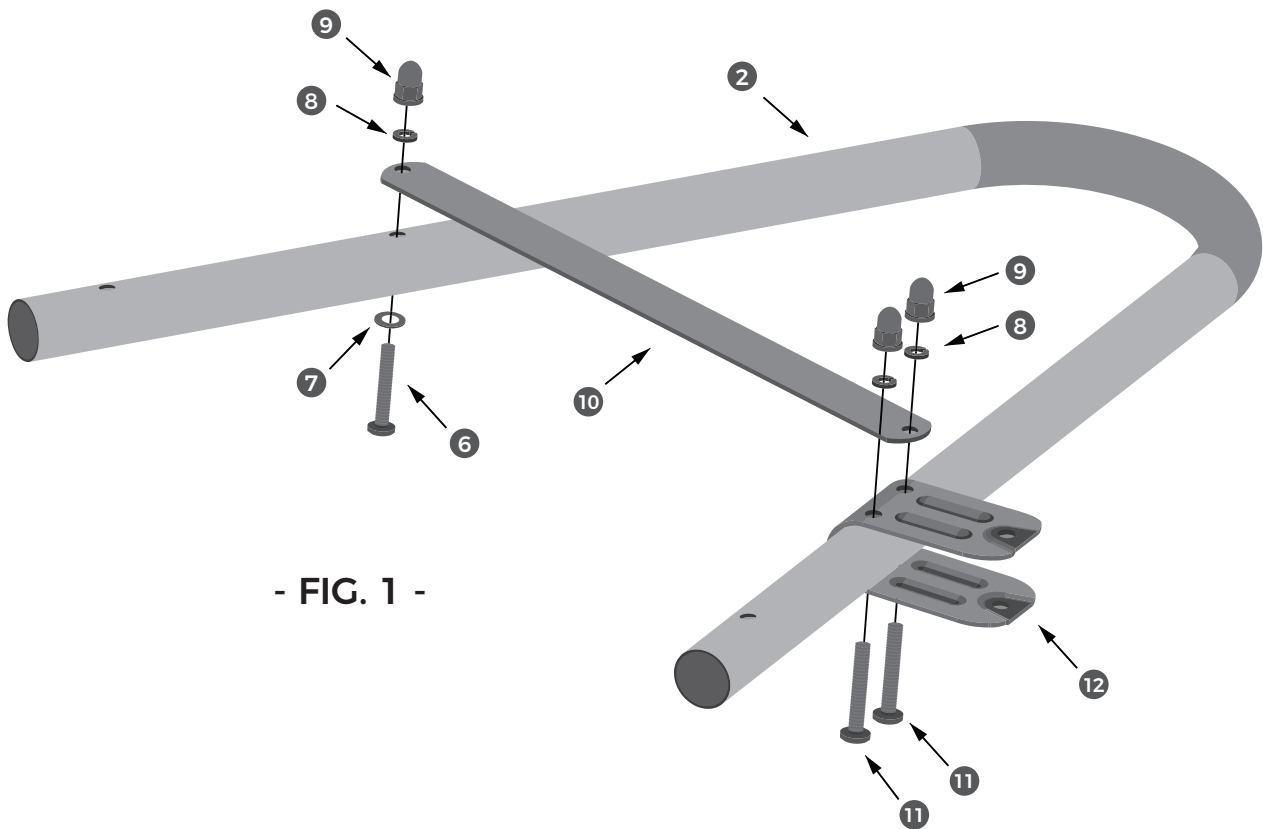

- FIG. 1 -

- ASSEMBLAGE PIEDS DE L'ÉCHELLE -

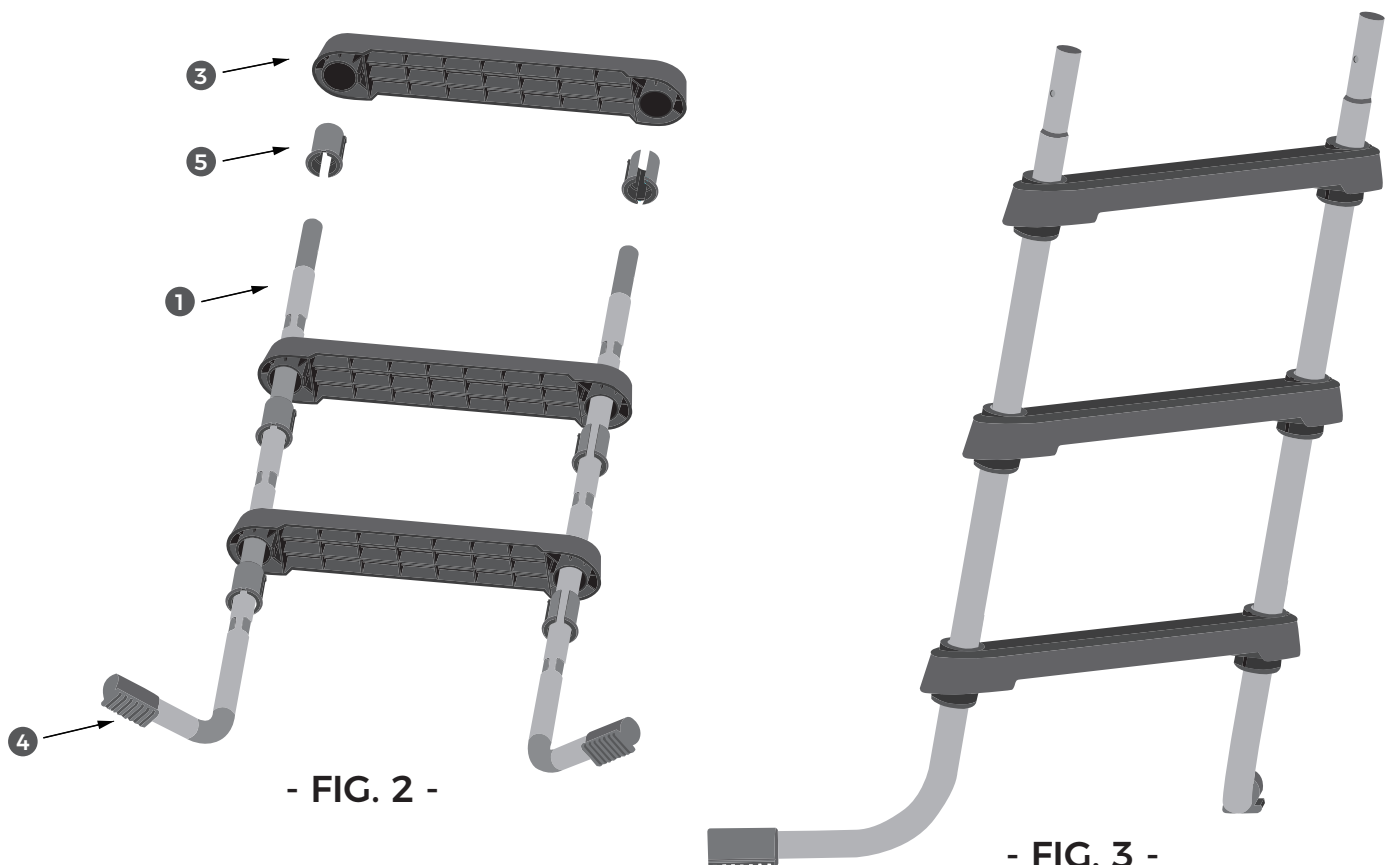

- FIG. 2 -

- FIG. 3 -

- ASSEMBLAGE PIED PIVOTANT -

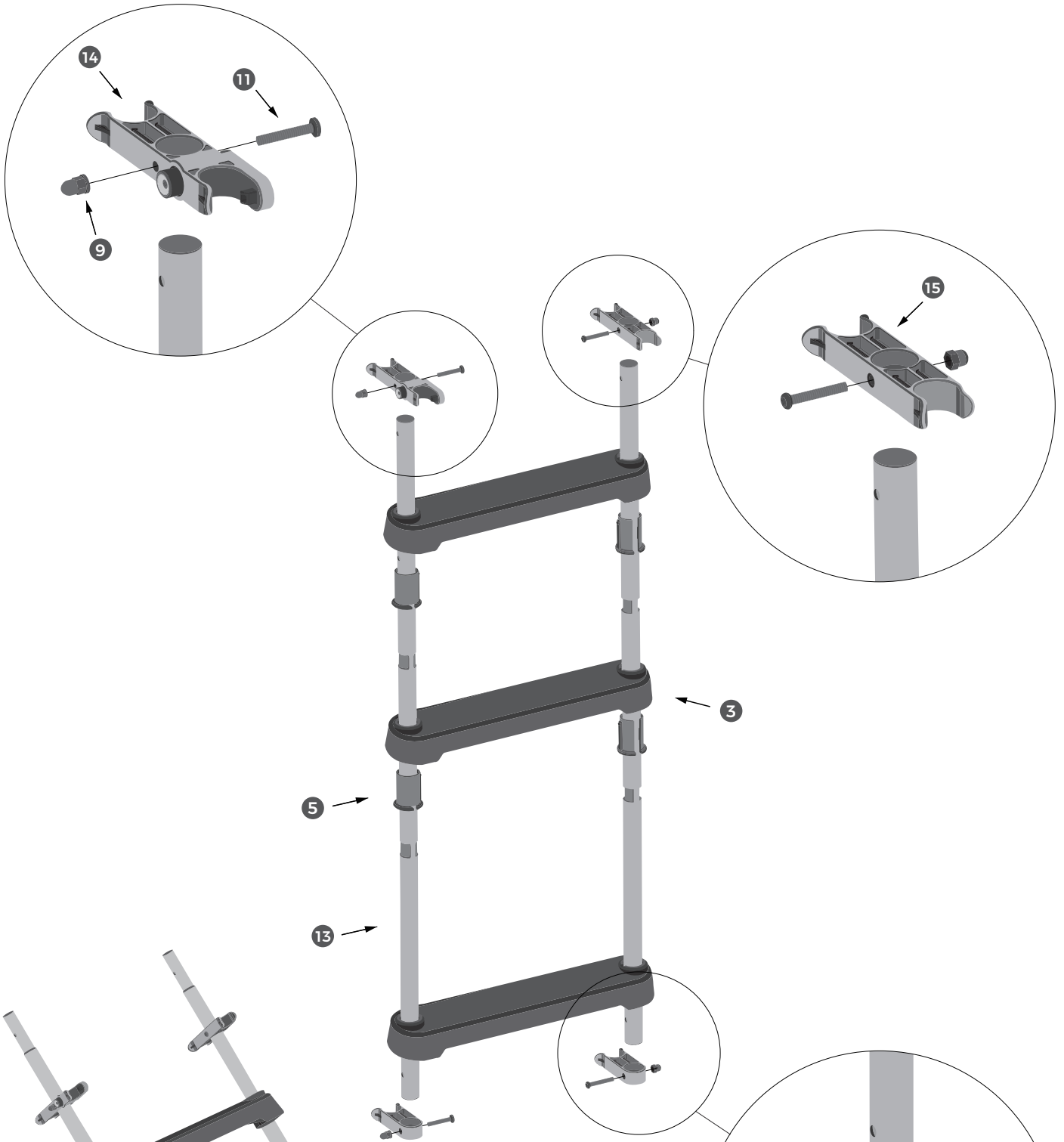

- FIG. 4 -



- FIG. 5 -

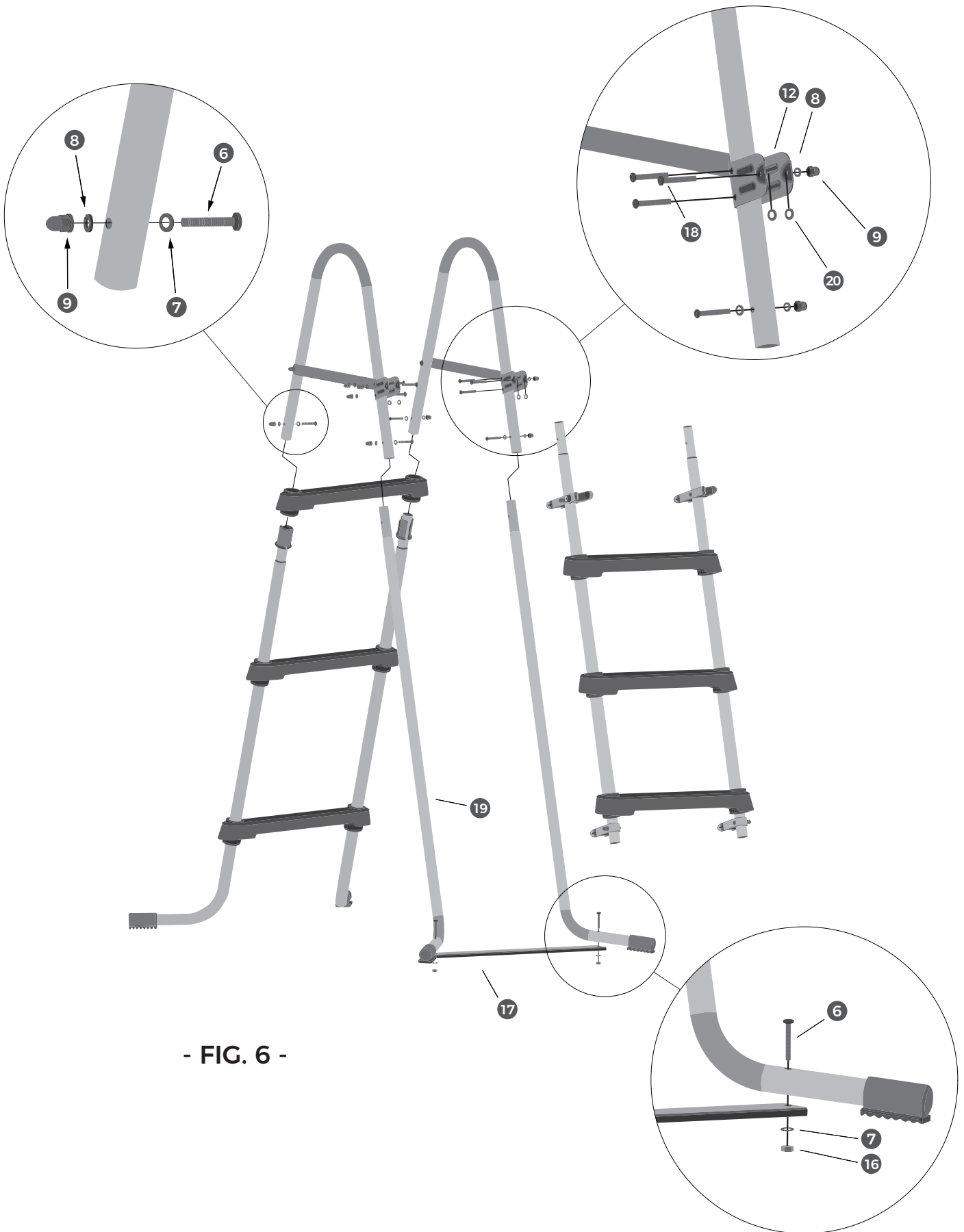

- FIG. 6 -

- ÉCHELLE EN UTILISATION -



- ÉCHELLE INACTIVE -

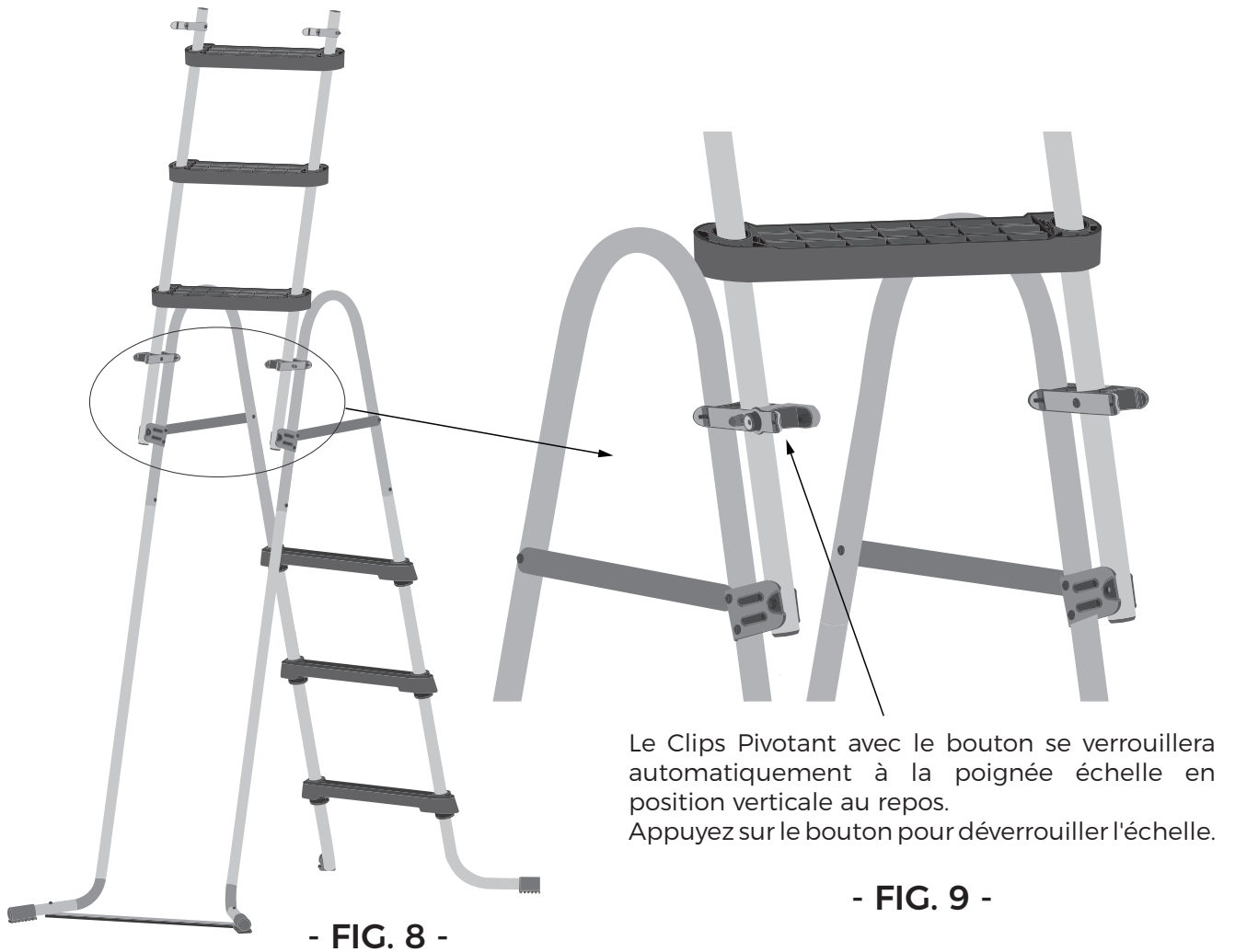

SERVICE APRÈS-VENTE ET GARANTIES

Avant toute demande de pièces détachées, se munir de cette notice pour indiquer le numéro de la pièce concernée (voir tableau p.3-4).

ATTENTION : Ne pas modifier. Toute modification entraîne la suppression de la garantie.

La garantie ne couvre pas :

- Les cas de non-respect des conditions d'utilisation, d'entretien, de maintenance et de stockage décrites dans ce manuel d'instructions,

- Une utilisation anormale du produit,
- Des dommages induits par des chocs reçus par le produit,
- L'usure normale des pièces détachées,
- Un dysfonctionnement à la suite d'une modification du produit.

Veillez soumettre votre plainte au service après-vente suivante par téléphone ou par e-mail.

- PAYS / LOCALISATION DES CENTRES DE SERVICES

• FRANCE

33(0) 969360535

aide@polypool.fr

• SPAIN

0902848775

apoyo@polypool.es

• GERMANY

0800 1862132

Kontakt@polypools.de

Accessible du lundi au vendredi de 9h00 à 18h00

Waterman GmbH | Bahnhofstrasse 68 | 73240
Wendlingen | GERMANY |
Tel.: +49 (7024) 4048-666 | www.waterman-pool.com

WARNINGS

- LADDER WEIGHT LIMIT IS 150 KG
- LOOSE HARDWARE WILL RESULT IN LADDER FAILURE
- The ladder will fail if the Machine Screws, Washers, Lock Washers and Cap Nuts olding handles to legs are not properly installed
- Check all nuts and bolts regularly o ensure that the ladder stays sturdy
- Ladder Shall not be used or other purpose

NOTICE: Additional Safety Info is molded into each Ladder Step. Please take some time to become familiar with this info

To prevent entrapment or drowning do not swim through, behind, or around ladder. No diving / no jumping from ladder - shallow water! To reduce the risk of injury, do not permit children to use this product unless they are closely supervised at all times.

LADDER

- **The ladder is to be assembled by an adult;** care should be taken in the unpacking and assembly of the ladder, this ladder may contain accessible potentially hazardous sharp edges or sharp points that are a necessary part of the function of the ladder.
- **The ladder shall be located on a solid base and the ladder shall be installed per the manufacturer's instructions.** Use the pool ladder as the only means of entering and exiting the pool.
- One person on the ladder/stair at a time
- Remove the ladder when you leave the pool.
- This ladder is designed and manufactured for a specific pool wall height.
- For entry/exit of pool, face the ladder at all times.

LADDER MAINTENANCE







Keep ladder steps cleared off and free of mud, which causes slipping





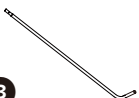
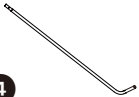

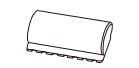
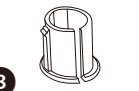
LADDER STORAGE & WINTERIZING

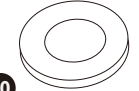
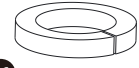
Wintering the ladder :

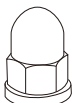
- Enlevez l'échelle de la piscine. Nettoyez l'échelle avec de l'eau et du savon neutre.
- Démontez-la soigneusement dans l'ordre inverse à celui de l'installation afin de ne pas l'endommager, la casser ou la déformer.
- Veillez à ce que toutes les pièces soient parfaitement propres et sèches avant de les ranger.
- Pour le remontage de votre échelle, suivez de nouveau les instructions, conseils et avertissements de sécurité donnés dans le présent manuel de montage.

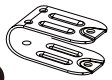
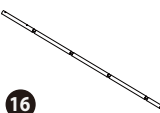
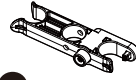
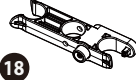
PARTS LIST

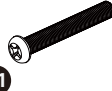
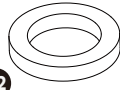
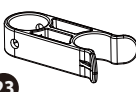
	Description	Color code	91 cm		107 cm		122 cm		132 cm	
			Ref #	Qty.	Ref #	Qty.	Ref #	Qty.	Ref #	Qty.
	Ladder leg Left	Blue	P5901512320W	2	P5901512520W	2	P5901514270W	2	P5901515270W	2
		Grey	P5901512320C		P5901512520C		P5901514270C		P5901515270C	
		Dark wicker	P5901512320K		P5901512520K		P5901514270K		P5901515270K	
		Brown wicker	P5901512320N		P5901512520N		P5901514270N		P5901515270N	
	Ladder leg Right	Blue	P5901512321W	2	P5901512521W	2	P5901514271W	2	P5901515271W	2
		Grey	P5901512321C		P5901512521C		P5901514271C		P5901515271C	
		Dark wicker	P5901512321K		P5901512521K		P5901514271K		P5901515271K	
		Brown wicker	P5901512321N		P5901512521N		P5901514271N		P5901515271N	
	Plain ladder leg Left	Blue	P5901512322W	2	P5901512522W	2	P5901514272W	2	P5901515272W	2
		Grey	P5901512322C		P5901512522C		P5901514272C		P5901515272C	
		Dark wicker	P5901512322K		P5901512522K		P5901514272K		P5901515272K	
		Brown wicker	P5901512322N		P5901512522N		P5901514272N		P5901515272N	
	Plain ladder leg Right	Blue	P5901512323W	2	P5901512523W	2	P5901514273W	2	P5901515273W	2
		Grey	P5901512323C		P5901512523C		P5901514273C		P5901515273C	
		Dark wicker	P5901512323K		P5901512523K		P5901514273K		P5901515273K	
		Brown wicker	P5901512323N		P5901512523N		P5901514273N		P5901515273N	
	Ladder handle	Blue	P5911011200W	2	P5911011200W	2	P5911011200W	2	P5911011200W	2
		Grey	P5911011200C		P5911011200C		P5911011200C		P5911011200C	
		Dark wicker	P5911011200K		P5911011200K		P5911011200K		P5911011200K	
		Brown wicker	P5911011200N		P5911011200N		P5911011200N		P5911011200N	
	Ladder steps	Blue	P59PP3800B01	6	P59PP3800B01	6	P59PP3800B01	8	P59PP3800B01	8
		Grey	P59PP3800W05		P59PP3800W05		P59PP3800W05		P59PP3800W05	
		Dark wicker	P59PP38007CN		P59PP38007CN		P59PP38007CN		P59PP38007CN	
		Brown wicker	P59PP38008UN		P59PP38008UN		P59PP38008UN		P59PP38008UN	
	Leg cap	Blue	P59PF0090B01	4	P59PF0090B01	4	P59PF0090B01	4	P59PF0090B01	4
		Grey	P59PF0090W05		P59PF0090W05		P59PF0090W05		P59PF0090W05	
		Dark wicker	P59PF00907CN		P59PF00907CN		P59PF00907CN		P59PF00907CN	
		Brown wicker	P59PF00908UN		P59PF00908UN		P59PF00908UN		P59PF00908UN	
	Ladder step clip	Blue	P59PF0070B01	12	P59PF0070B01	12	P59PF0070B01	16	P59PF0070B01	16
		Grey	P59PF0070W05		P59PF0070W05		P59PF0070W05		P59PF0070W05	
		Dark wicker	P59PF00707CN		P59PF00707CN		P59PF00707CN		P59PF00707CN	
		Brown wicker	P59PF00708UN		P59PF00708UN		P59PF00708UN		P59PF00708UN	
	Machine screw A (L=35mm)	Every colors	P5911600350A	8	P5911600350A	8	P5911600350A	8	P5911600350A	8
	Flat washer Metal	Every colors	P5942M60000A	10	P5942M60000A	10	P5942M60000A	10	P5942M60000A	10
	Lock washers	Every colors	P5943M60000A	12	P5943M60000A	12	P5943M60000A	12	P5943M60000A	12

	Description	Color code	91 cm		107 cm		122 cm		132 cm	
			Ref #	Qty.	Ref #	Qty.	Ref#	Qty.	Ref#	Qty.
	Cap nut (M6)	Every colors	P59231M6000A	16	P59231M6000A	16	P59231M6000A	16	P59231M6000A	16
	Brace with safety Label	Blue	P5942003661W	2	P5942003661W	2	P5942003661W	2	P5942003661W	2
		Grey	P5942003661C		P5942003661C		P5942003661C			
		Dark wicker	P5942003661K		P5942003621K		P5942003661K			
		Brown wicker	P5942003661N		P5942003661N		P5942003661N			
	Machine screw B (L=40mm)	Every colors	P5911600400A	8	P5911600400A	8	P5911600400A	8	P5911600400A	8
	Hinge	Blue	P5992001753W	2	P5992001753W	2	P5992001753W	2	P5992001753W	2
		Grey	P5992001753C		P5992001753C		P5992001753C			
		Dark wicker	P5992001753K		P5992001753K		P5992001753K			
		Brown wicker	P5992001753N		P5992001753N		P5992001753N			
	Straight leg	Blue	P5961510420W	2	P5961510360W	2	P5961512160W	2	P5961513300W	2
		Grey	P5961510420C		P5961510360C		P5961512160C			
		Dark wicker	P5961510420K		P5961510360K		P5961512160K			
		Brown wicker	P5961510420N		P5961510360N		P5961512160N			
	Swivel ladder clamp with button	Blue	P59PF4461B01	1	P59PF4461B01	1	P59PF4461B01	1	P59PF4461B01	1
		Grey	P59PF4461W05		P59PF4461W05		P59PF4461W05			
		Dark wicker	P59PF44617CN		P59PF44617CN		P59PF44617CN			
		Brown wicker	P59PF44618UN		P59PF44618UN		P59PF44618UN			
	Swivel ladder clamp	Blue	P59PF4460B01	1	P59PF4460B01	1	P59PF4460B01	1	P59PF4460B01	1
		Grey	P59PF4460W05		P59PF4460W05		P59PF4460W05			
		Dark wicker	P59PF44607CN		P59PF44607CN		P59PF44607CN			
		Brown wicker	P59PF44608UN		P59PF44608UN		P59PF44608UN			
	Hex nut	Every colors	P59211M6000A	2	P59211M6000A	2	P59211M6000A	2	P59211M6000A	2
	Ladder base plate	Blue	P59A2005204W	1	P59A2005204W	1	P59A2005204W	1	P59A2005204W	1
		Grey	P59A2005204C		P59A2005204C		P59A2005204C			
		Dark wicker	P59A2005204K		P59A2005204K		P59A2005204K			
		Brown wicker	P59A2005204N		P59A2005204N		P59A2005204N			
	Machine screw C (L=45mm)	Every colors	P5911600450A	2	P5911600450A	2	P5911600450A	2	P5911600450A	2
	Plastic flat washer	Every colors	P59PF4490P01	4	P59PF4490P01	4	P59PF4490P01	4	P59PF4490P01	4
	Ladder bottom clip	Blue	P59PF4500B01	2	P59PF4500B01	2	P59PF4500B01	2	P59PF4500B01	2
		Grey	P59PF4500W05		P59PF4500W05		P59PF4500W05			
		Dark wicker	P59PF45007CN		P59PF45007CN		P59PF45007CN			
		Brown wicker	P59PF45008UN		P59PF45008UN		P59PF45008UN			
	Compleat ladder	Blue	P54360030099	1	P54420030099	1	P54480030099	1	P54520030099	1
		Grey	P5436003C099		P5442003C099		P5448003C099			
		Dark wicker	P5436003000K		P5442003000K		P5448003000K			
		Brown wicker	P5436003000N		P5442003000N		P5448003000N			

SET UP INSTRUCTIONS

1. To prepare the Ladder Handle Assembly (see **Fig. 1**), the Machine Screws should be installed from the inside of the Ladder Hinge and then through the Ladder Handle **2**, and out through the Ladder Brace with the safety label on the outside. Make sure that the English warning label is facing out on both handle sections. Install the Lock Washer, and thread the Cap Nut on until the Ladder brace tightens up against the Handle
2. The Machine Screws **6** should be installed from the inside of the Ladder Handle **2**, and out through the Ladder Handle. Install the Flat Washer, , Lock Washer, and thread the Cap Nut on until the Ladder Brace tightens up against the Ladder Handle. (See **Fig. 1**)
3. To prepare the Ladder Leg Assembly (see **Fig. 2**), start with one "R" ladder leg section. Carefully pre open one Ladder Step Clip from the side, just enough to get over the top section of the Ladder Leg, and slide it from the top of the leg down to the lowest indented section as shown in the **Figure 2**. The ridge on the Ladder Step Clip should be on the inside of the leg as shown in the **Figure 2**. Repeat the same process to make the left "L" ladder leg section
4. Slide a Ladder Step down over both legs. Make sure that the side of the stop marked with an "R" is on the right side leg. Slide the stop down until the ladder step clips inserts into the underside of the stop and the ridges inside of the clips lock into place. The ladder step clips should stay in the indented section of the ladder leg as you press the steps down over them. The ladder step clips should insert flush against the bottom of the step. (See **Fig. 3**).
5. To prepare the Swivel Ladder Leg Assembly (see **Fig. 4**), start with one Straight Ladder Leg. Carefully pre open one Ladder Step Clip from the side, just enough to get over the top section of the Straight Ladder Leg, and slide it from the top of the leg down to the lowest indented section as shown in the **Figure 4**. The ridge on the ladder clip should be on the inside of the leg as shown in the **Figure 4**. Repeat the same process to make another Straight Ladder Leg section.
6. Slide a Ladder Step down over both Straight Ladder Legs. Slide the step down until the Ladder Step Clips insert into the underside of the stop and the ridges inside of the clips lock into place. The Ladder Step Clips should stay in the indented section of the Ladder Leg as you press the steps down over them. The Ladder Step Clips should insert flush against the bottom of the step as shown in the **Figure 5**.
7. Place the Swivel Ladder Clamp with Button at the topmost step of the Straight Ladder Leg as shown in the **Figure 4**. The button should be installed facing outwards and the lock should be pointing to the front. The Swivel Ladder Clamp is installed on the other side of the Straight Ladder Leg as shown in the **Figure 4**. The small clamp should be pointing to the front.
8. The Machine Screws should be installed from the inside of the Straight Ladder Leg **13**. Thread the Cap Nut on until the Swivel Ladder Clamp tightens up against the Straight Ladder Leg. (See **Fig. 5**).
9. Place the Ladder Bottom Clips at the bottom of the Straight Ladder Leg as shown in the **Figure 4**. The Machine Screws should be installed from the Inside of the straight ladder leg. Thread the cap nut on until the ladder bottom clips tighten up against the straight ladder leg (see **Fig. 4**).
10. Stand the Ladder Leg Assembly in the upright position, with feet facing outward, as shown in the **Figure 6**. Place the ladder handles, with the Ladder Braces on the outside of the ladder, on top of both ladder leg sections.
11. Make sure all of the steps are now level (parallel to the ground.) If one section is different, lift the handles and turn the ladder leg section around. Re-install handles and push down tightly.
12. From the inside of the Ladder Handle, insert the two Machine Screws through the Flat Washers, then through the Ladder Handle and fasten in place using the two Lock Washers and Cap Nuts . (See **Fig. 6**).
13. Stand the Left and Right Plain Ladder Leg in the upright position, with feet facing outward, as shown in the **Figure 6**.

- 14.** From the inside of the Ladder Handle, insert the two Machine Screws through the Flat Washers, then through the Ladder Handle and fasten in place using the two Lock Washers and Cap Nuts. (See **Fig. 6**).
- 15.** Place the Ladder Base Plate under the plain ladder legs as shown in **Figure 6**.
- 16.** From the top of the Plain Ladder Legs, insert the two Machine Screws through the Flat Washers then through the Ladder Base Plate and fasten in place using the Hex Nuts (**Figure 6**).
- 17.** Place the Swivel Leg Assembly over the Ladder Hinge and clip on the plain ladder legs with the swivel ladder clamp button and the swivel ladder clamp as shown in **Figure 6**. Insert one plastic flat washers into each recess between the ladder hinge and the straight ladder leg.
- 18.** From the inside of the Ladder Hinge, insert the Machine Screws through the Plastic Flat Washer, then through the Straight Ladder Leg and fasten in place using the Lock Washers and Cap Nut (See **Fig. 6**).
- 19.** The Swivel Ladder Ass'y should be put outside the pool. Make sure the Ladder Latches are clipped on the Ladder Clamps is in use. (See **Fig. 7**).
- 20.** When the ladder is not in use, swing up the Swivel Ladder Assembly until the Swivel Ladder Clamps are clipped on the Ladder Handle and hear with a 'click' sound. (See **Fig.8**).
- 21.** To use the ladder, press the button of the Swivel Ladder Clamp with Button, and swing the ladder to the use position as shown in the **Figure 7**.

- NOTE -

THIS STEP IS VERY IMPORTANT BECAUSE IT KEEPS THE HANDLES FROM SEPARATING FROM THE LEGS. LADDER FAILURE WILL RESULT IF SCREWS ARE NOT PROPERLY INSTALLED!

- HANDLE SET UP -

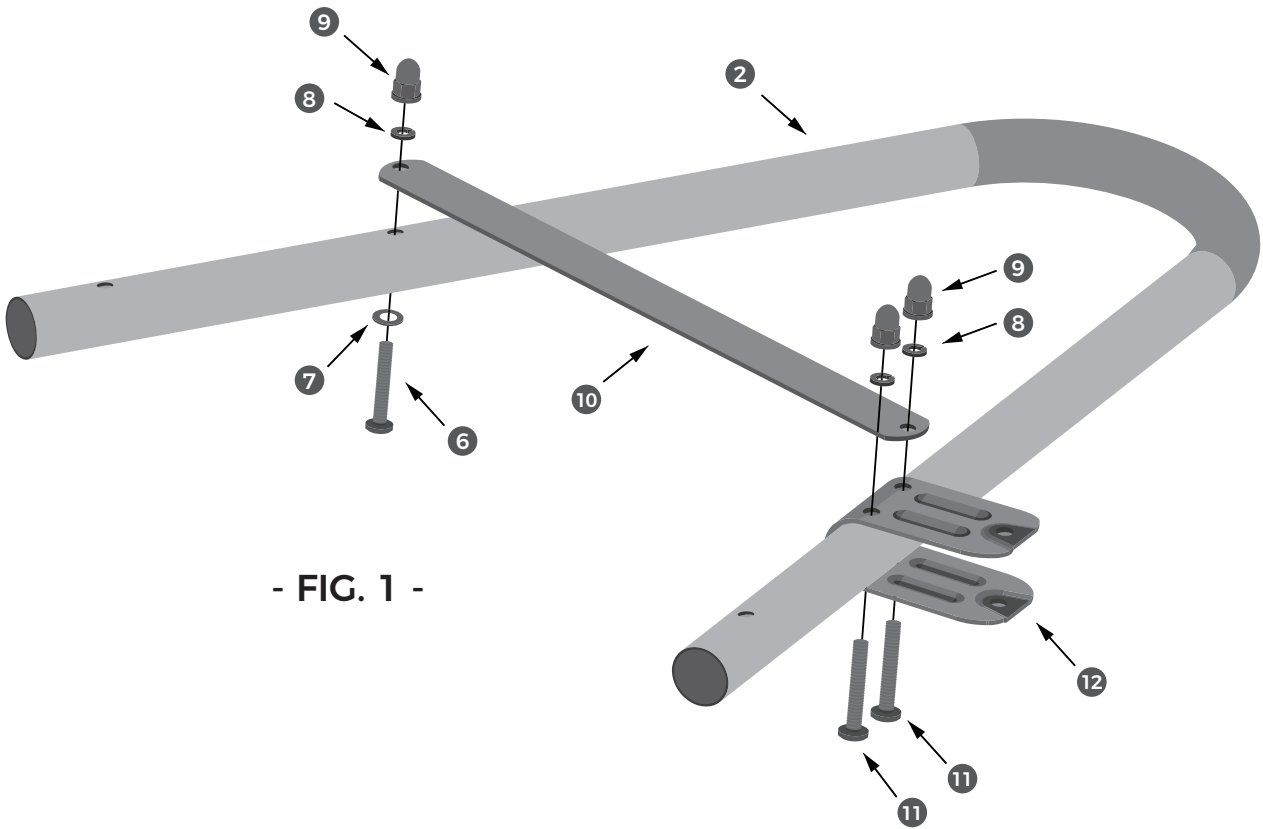

- FIG. 1 -

- LEG SET UP

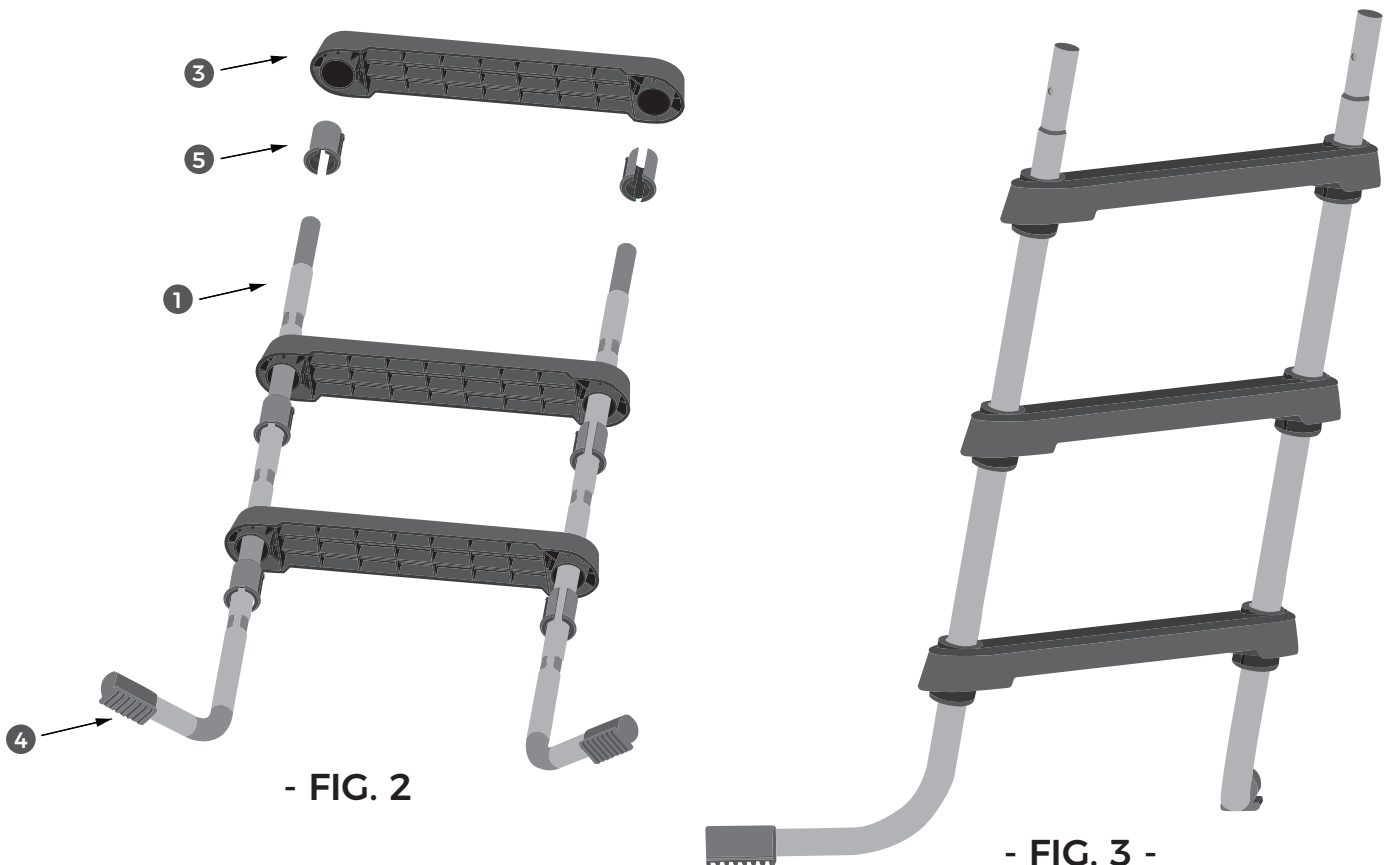

- FIG. 2

- FIG. 3 -

- SWIVEL LEG SET UP -

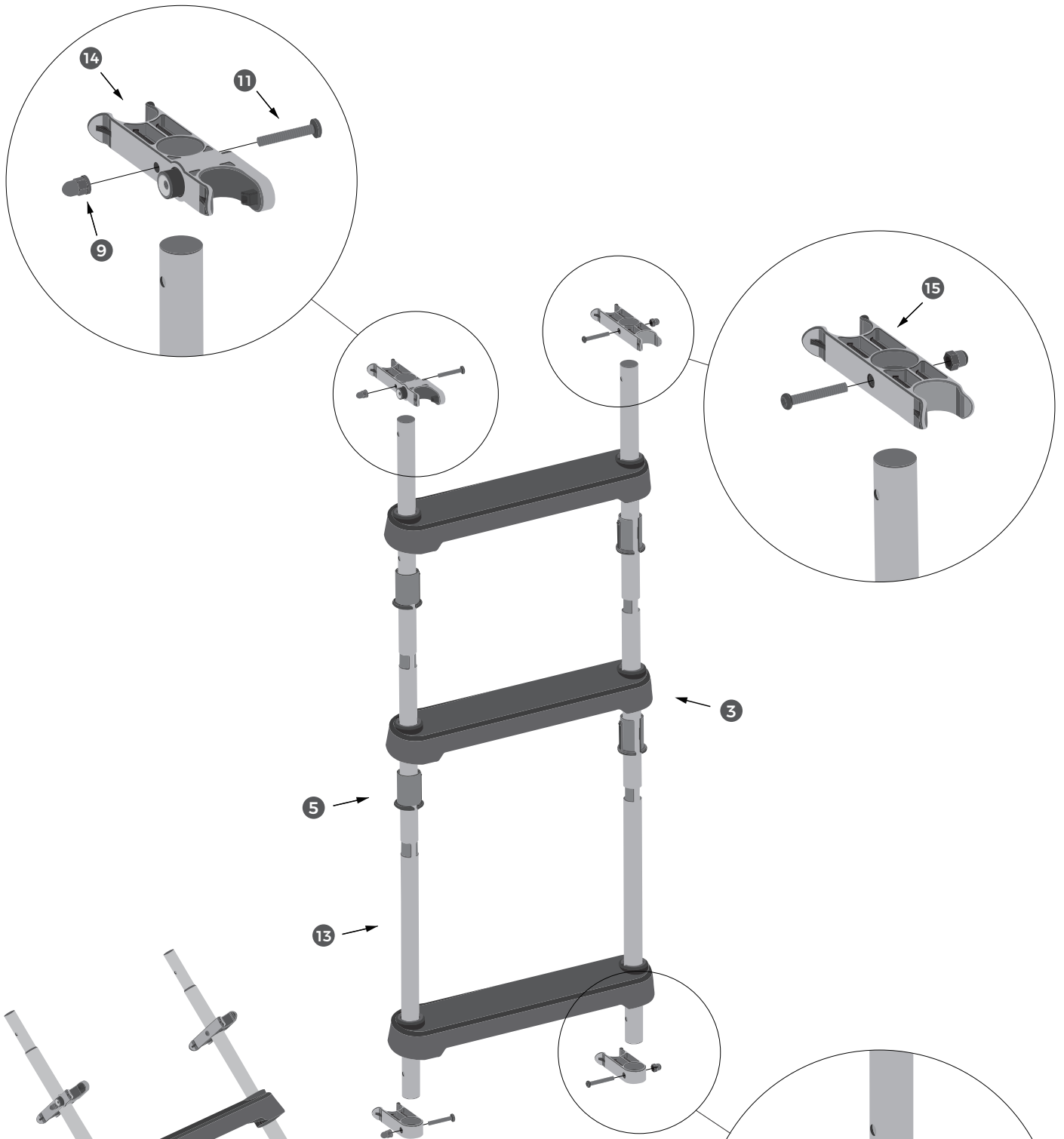

- FIG. 4

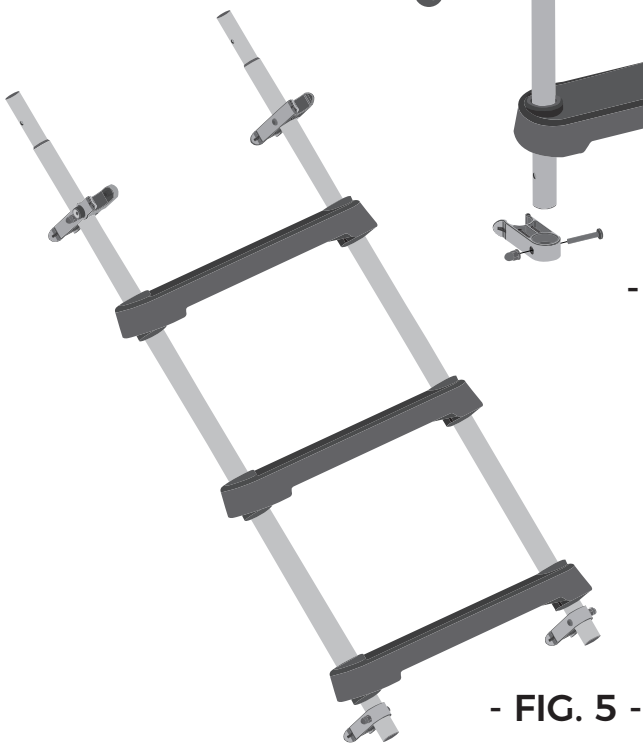

- FIG. 5 -

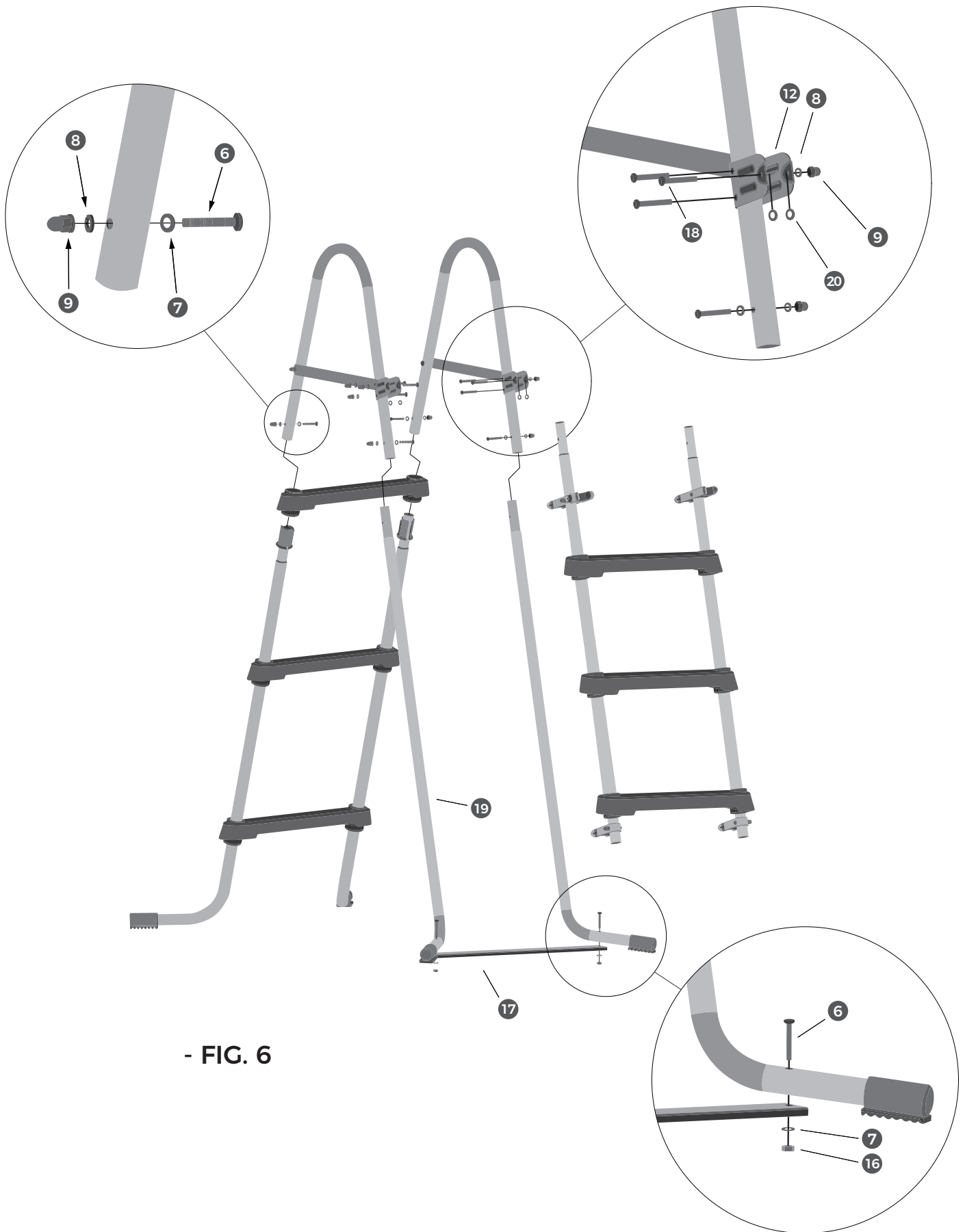

- FIG. 6

- LADDER IN USE -



- LADDER IN USE -

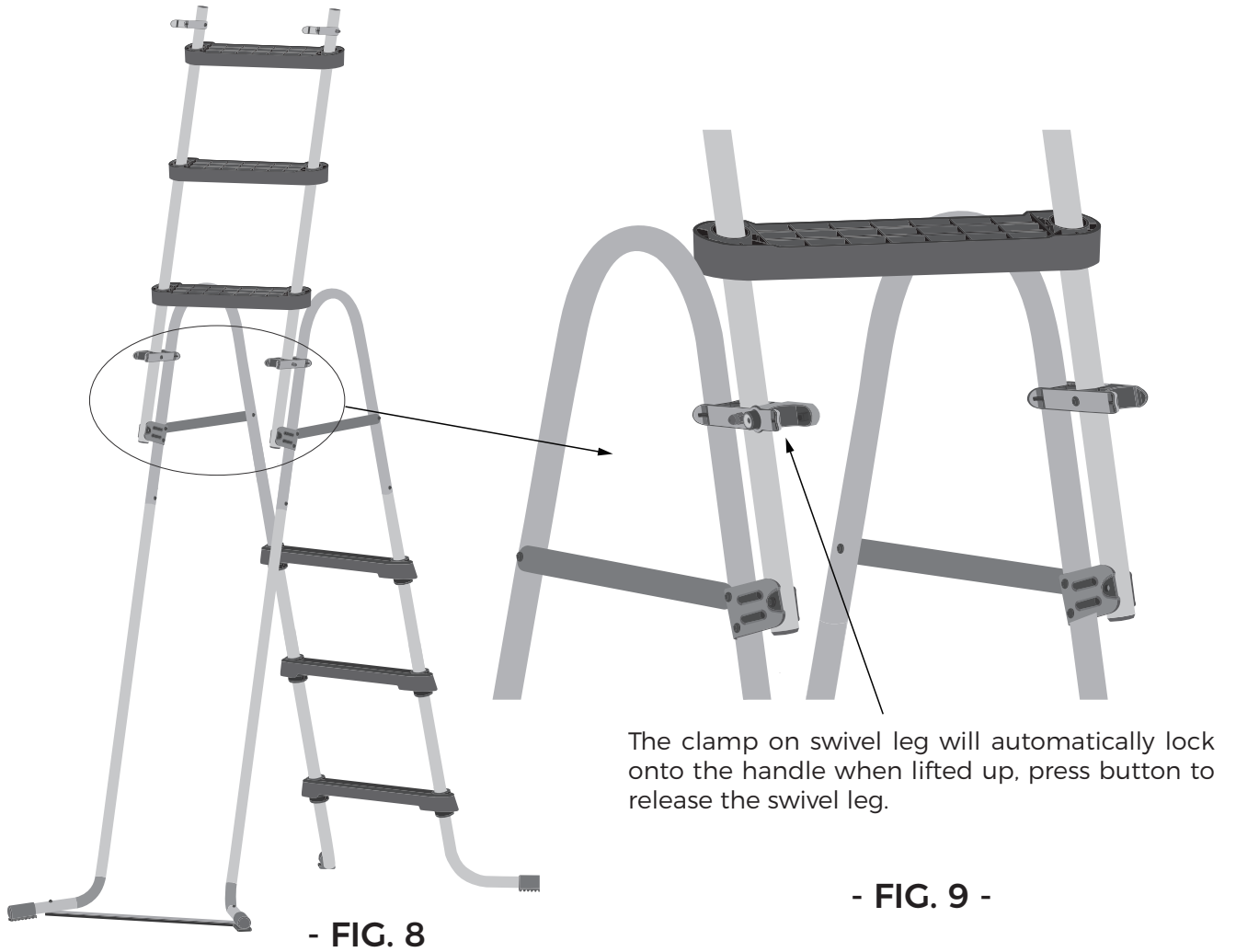

LIMITED WARRANTY

Before any request for spare parts, bring this manual to indicate the number of the part concerned (see table p.13-14).

CAUTION: Do not modify the product. Any modification of the product will void the warranty.

The warranty does not cover:

- The cases of non-compliance with the conditions of use, care, maintenance and storage described in this instruction manual
- Abnormal use of the product,
- Damage caused by shocks received by the product,
- Normal wear and tear on spare parts,
- A malfunction following a modification of the product.

Please submit your complaint to the following after-sale hotline by phone or email.

- COUNTRIES / LOCATION OF SERVICE CENTERS -

• **FRANCE**

33(0) 969360535
aide@polypool.fr

• **SPAIN**

0902848775
apoyo@polypool.es

• **GERMANY**

0800 1862132
Kontakt@polypools.de

Accessible from Monday to Friday between 9:00 a.m. and 6:00 p.m.

Waterman GmbH | Bahnhofstrasse 68 | 73240
Wendlingen | GERMANY |
Tel.: +49 (7024) 4048-666 | www.waterman-pool.com

ADVERTENCIA

Carga máxima : 100 kg

- El material que no esté lo suficientemente sujeto puede provocar una avería de la escalera.
- Respe e escrupulosamente los dibujos para los ensamblados de tornillo/arandela/tuerca.
- Después del ensamblado y du ante su uso compruebe regularmente que tornillos y tuercas estén correctamente ajustados. Apriete los ensamblados si es necesario.
- La es alera no puede ser utilizada con otros fines.

Aviso : algunas informaciones complementarias relativas a la seguridad de la escalera están inscritas en cada escalón de la escalera. Tómese el tiempo de familiarizarse con esas informaciones.

Para evitar quedar bloqueado o ahogarse, no nade a través, por debajo o alrededor de la escalera. No se zambulla ni salte desde la escalera- ¡el agua es poco profunda !- Retire y ponga en lugar seguro la escalera cuando la piscina no esté en uso. Para limitar los riesgos de lesión, no deje a los niños utilizar este producto sin vigilancia continua.

ESCALERA

- **La es alera ha de ser montada por un adulto** ; tenga cuidado en no perder o deteriorar componentes o en no lesionarse durante el desembalaje y el montaje, esta escalera puede contener bordes cortantes o afilados que son parte necesaria de la función de la escalera.
- **La escalera ha de estar situada en un suelo sólido, llano y horizontal** y la escalera ha de ser montada e instalada según las instrucciones del fabricante. Utilice la escalera de la piscina como único medio de entrada y salida de la piscina.
- Sólo una persona a la ez puede utilizar la escalera.
- Retire la es alera cuando deje la piscina.
- Esta es alera está concebida y fabricada para una altura de pared específica.
- Pa a entrar/salir de la piscina, sitúese frente a la escalera en todo momento.

MANTENIMIENTO DE LA ESCALERA





Mantenga los escalones de la escalera limpios y sin barro, ya que podría provocar resbalones.







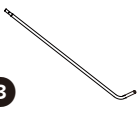
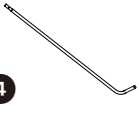

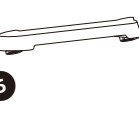
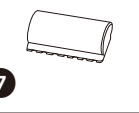
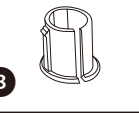
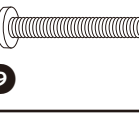
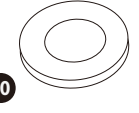
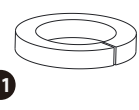
AL ALMACENAJE EN INVIERNO

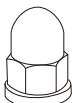
Hibernación de la escalera :

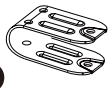
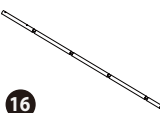
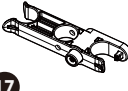
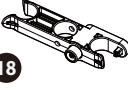
- Qui e la escalera de la piscina. Limpie la escalera con agua y jabón neutro.
- Desmón ela con cuidado en sentido inverso al de la instalación para no deteriorarla, romperla o deformarla.
- Vigile que odas las piezas estén perfectamente limpias y secas antes de guardarlas.
- Pa a volver a montar su escalera, siga de nuevo las instrucciones, consejos y advertencias de seguridad proporcionados en el presente manual de montaje.

LISTA DE PIEZAS

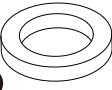
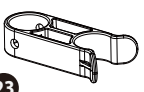
	Descripción	Código de color	91 cm		107 cm		122 cm		132 cm	
			Ref #	Ctd.	Ref #	Ctd.	Ref #	Ctd.	Ref #	Ctd.
	Pies de escala izquierda	Azul	P5901512320W	2	P5901512520W	2	P5901514270W	2	P5901515270W	2
		Gris	P5901512320C		P5901512520C		P5901514270C		P5901515270C	
		mimbre tejido oscuro	P5901512320K		P5901512520K		P5901514270K		P5901515270K	
		mimbre marrón tejido	P5901512320N		P5901512520N		P5901514270N		P5901515270N	
	Pies de escalera rectos	Azul	P5901512321W	2	P5901512521W	2	P5901514271W	2	P5901515271W	2
		Gris	P5901512321C		P5901512521C		P5901514271C		P5901515271C	
		mimbre tejido oscuro	P5901512321K		P5901512521K		P5901514271K		P5901515271K	
		mimbre marrón tejido	P5901512321N		P5901512521N		P5901514271N		P5901515271N	
	Pies de escala izquierda	Azul	P5901512322W	2	P5901512522W	2	P5901514272W	2	P5901515272W	2
		Gris	P5901512322C		P5901512522C		P5901514272C		P5901515272C	
		mimbre tejido oscuro	P5901512322K		P5901512522K		P5901514272K		P5901515272K	
		mimbre marrón tejido	P5901512322N		P5901512522N		P5901514272N		P5901515272N	
	Pies de escalera rectos	Azul	P5901512323W	2	P5901512523W	2	P5901514273W	2	P5901515273W	2
		Gris	P5901512323C		P5901512523C		P5901514273C		P5901515273C	
		mimbre tejido oscuro	P5901512323K		P5901512523K		P5901514273K		P5901515273K	
		mimbre marrón tejido	P5901512323N		P5901512523N		P5901514273N		P5901515273N	
	Asas de escala	Azul	P5911011200W	2	P5911011200W	2	P5911011200W	2	P5911011200W	2
		Gris	P5911011200C		P5911011200C		P5911011200C		P5911011200C	
		mimbre tejido oscuro	P5911011200K		P5911011200K		P5911011200K		P5911011200K	
		mimbre marrón tejido	P5911011200N		P5911011200N		P5911011200N		P5911011200N	
	Peldaños de escalera	Azul	P59PP3800B01	6	P59PP3800B01	6	P59PP3800B01	8	P59PP3800B01	8
		Gris	P59PP3800W05		P59PP3800W05		P59PP3800W05		P59PP3800W05	
		mimbre tejido oscuro	P59PP38007CN		P59PP38007CN		P59PP38007CN		P59PP38007CN	
		mimbre marrón tejido	P59PP38008UN		P59PP38008UN		P59PP38008UN		P59PP38008UN	
	Punta	Azul	P59PF0090B01	4	P59PF0090B01	4	P59PF0090B01	4	P59PF0090B01	4
		Gris	P59PF0090W05		P59PF0090W05		P59PF0090W05		P59PF0090W05	
		mimbre tejido oscuro	P59PF00907CN		P59PF00907CN		P59PF00907CN		P59PF00907CN	
		mimbre marrón tejido	P59PF00908UN		P59PF00908UN		P59PF00908UN		P59PF00908UN	
	Clip de fijación	Azul	P59PF0070B01	12	P59PF0070B01	12	P59PF0070B01	16	P59PF0070B01	16
		Gris	P59PF0070W05		P59PF0070W05		P59PF0070W05		P59PF0070W05	
		mimbre tejido oscuro	P59PF00707CN		P59PF00707CN		P59PF00707CN		P59PF00707CN	
		mimbre marrón tejido	P59PF00708UN		P59PF00708UN		P59PF00708UN		P59PF00708UN	
	Tornillos de máquina A (L=35mm)	Todos los Colores	P5911600350A	8	P5911600350A	8	P5911600350A	8	P5911600350A	8
	Arandela plana de Metal	Todos los Colores	P5942M60000A	10	P5942M60000A	10	P5942M60000A	10	P5942M60000A	10
	Arandela de Seguridad	Todos los Colores	P5943M60000A	12	P5943M60000A	12	P5943M60000A	12	P5943M60000A	12

	Descripción	Código de color	91 cm		107 cm		122 cm		132 cm	
			Ref #	Ctd.	Ref #	Ctd.	Ref#	Ctd.	Ref#	Ctd.
	Nueces de sombrero	Todos los Colores	P59231M6000A	16	P59231M6000A	16	P59231M6000A	16	P59231M6000A	16
	Barra de refuerzo con instrucciones de seguridad	Azul	P5942003661W	2	P5942003661W	2	P5942003661W	2	P5942003661W	2
		Gris	P5942003661C		P5942003661C		P5942003661C			
		mimbre tejido oscuro	P5942003661K		P5942003621K		P5942003661K			
		mimbre marrón tejido	P5942003661N		P5942003661N		P5942003661N			
	Tornillos de máquina B (L=40mm)	Todos los Colores	P5911600400A	8	P5911600400A	8	P5911600400A	8	P5911600400A	8
	Bisagra	Azul	P5992001753W	2	P5992001753W	2	P5992001753W	2	P5992001753W	2
		Gris	P5992001753C		P5992001753C		P5992001753C			
		mimbre tejido oscuro	P5992001753K		P5992001753K		P5992001753K			
		mimbre marrón tejido	P5992001753N		P5992001753N		P5992001753N			
	Soporte vertical	Azul	P5961510420W	2	P5961510360W	2	P5961512160W	2	P5961513300W	2
		Gris	P5961510420C		P5961510360C		P5961512160C			
		mimbre tejido oscuro	P5961510420K		P5961510360K		P5961512160K			
		mimbre marrón tejido	P5961510420N		P5961510360N		P5961512160N			
	Clips giratorios con botón	Azul	P59PF4461B01	1	P59PF4461B01	1	P59PF4461B01	1	P59PF4461B01	1
		Gris	P59PF4461W05		P59PF4461W05		P59PF4461W05			
		mimbre tejido oscuro	P59PF44617CN		P59PF44617CN		P59PF44617CN			
		mimbre marrón tejido	P59PF44618UN		P59PF44618UN		P59PF44618UN			
	Clips giratorios	Azul	P59PF4460B01	1	P59PF4460B01	1	P59PF4460B01	1	P59PF4460B01	1
		Gris	P59PF4460W05		P59PF4460W05		P59PF4460W05			
		mimbre tejido oscuro	P59PF44607CN		P59PF44607CN		P59PF44607CN			
		mimbre marrón tejido	P59PF44608UN		P59PF44608UN		P59PF44608UN			
	Tuerca hexagonal	Todos los Colores	P59211M6000A	2	P59211M6000A	2	P59211M6000A	2	P59211M6000A	2
	Pedestal base	Azul	P59A2005204W	1	P59A2005204W	1	P59A2005204W	1	P59A2005204W	1
		Gris	P59A2005204C		P59A2005204C		P59A2005204C			
		mimbre tejido oscuro	P59A2005204K		P59A2005204K		P59A2005204K			
		mimbre marrón tejido	P59A2005204N		P59A2005204N		P59A2005204N			
	Tornillos de máquina C (L=45mm)	Todos los Colores	P5911600450A	2	P5911600450A	2	P5911600450A	2	P5911600450A	2
	Arandela plana de plástico	Todos los Colores	P59PF4490P01	4	P59PF4490P01	4	P59PF4490P01	4	P59PF4490P01	4
	Clip de baja escala	Azul	P59PF4500B01	2	P59PF4500B01	2	P59PF4500B01	2	P59PF4500B01	2
		Gris	P59PF4500W05		P59PF4500W05		P59PF4500W05			
		mimbre tejido oscuro	P59PF45007CN		P59PF45007CN		P59PF45007CN			
		mimbre marrón tejido	P59PF45008UN		P59PF45008UN		P59PF45008UN			
	Escala completa	Azul	P54360030099	1	P54420030099	1	P54480030099	1	P54520030099	1
		Gris	P5436003C099		P5442003C099		P5448003C099			
		mimbre tejido oscuro	P5436003000K		P5442003000K		P5448003000K			
		mimbre marrón tejido	P5436003000N		P5442003000N		P5448003000N			

INSTRUCCIONES DE MONTAJE

1. Para montar el pasamanos de la escalera (véase la **figura 1**), los tornillos metálicos han de ser instalados desde el interior de la bisagra, y después a través del pasamanos, y a través de la baranda de refuerzo con la instrucción de seguridad hacia el exterior. Asegúrese de que la etiqueta de aviso esté orientada hacia el exterior en los dos pasamanos. Instale la arandela de bloqueo y atornille la tuerca almenada hasta que la baranda de refuerzo quede ajustada al pasamanos.
2. Los tornillos metálicos han de ser instalados desde el interior del pasamanos de la escalera, y a través de la baranda de refuerzo. Instale la arandela plana, la arandela de bloqueo y atornille la tuerca ciega hasta que la baranda de refuerzo con instrucción de seguridad quede apretada contra el pasamanos de la escalera (véase la **figura 1**).
3. Para preparar la baranda de la escalera (véase la **figura 2**), empiece con la baranda en "R" (derecha) de la escalera. Abra con precaución un clip de fijación de lado, justo lo bastante para pasar por encima la parte superior de la baranda de la escalera, y hágalo deslizarse desde la parte superior de la baranda de la escalera hacia la parte inferior recortada como lo indica la **figura 2**. El clip de fijación tendría que situarse dentro de la pata como lo indica la **figura 2**. Repita la misma operación con la baranda en "L" (izquierda).
4. Ponga un escalón entre las dos barandas. Asegúrese de que el lado del escalón con la inscripción "R" está en la baranda derecha. Deslice el escalón hasta que las anillas para los escalones de la escalera se inserten en la parte inferior del escalón y hasta que las aristas en el interior de la anilla queden bloqueadas en el lugar correcto. Los clips de fijación han de quedar en la parte recortada de la baranda de la escalera mientras usted presiona los escalones (véase la **Figura 3**).
5. Para preparar la escalera pivotante (véase la **Figura 4**), empiece con la baranda derecha. Abra con precaución el clip de fijación lateral, justo lo suficiente para insertar la parte superior de la baranda derecha, y hacer que se deslice a partir de la parte superior de la pata hasta el punto más inferior del artículo separado como lo indica la **Figura 4**. El clip de fijación ha de estar dentro de la pata como lo indica la **Figura 4**. Repita el mismo método para montar la otra baranda.
6. Deslice un escalón a la vez en la baranda. Haga deslizarse el escalón hasta que las anillas para los escalones de la escalera se inserten en la parte inferior del escalón y hasta que las aristas dentro de la anilla queden bloqueadas en el lugar correcto. Los clips de fijación han de quedar en la parte recortada de la baranda de la escalera mientras usted presiona los escalones. El clip de fijación ha de estar dentro de la pata como lo indica la **Figura 5**.
7. Ponga los clips pivotantes en los escalones más altos de la baranda como lo indica la **Figura 4**. El botón ha de estar vuelto hacia el exterior y la pinza con la cerradura ha de tener la punta hacia adelante. El clip pivotante está instalado del otro lado de la pata derecha de la escalera como lo indica la **Figura 4**. La pinza pequeña ha de estar orientada hacia adelante.
8. Se ha de instalar el tornillo metálico a partir del interior del pie vertical. Encaje la tuerca ciega hasta que la baranda pivotante quede sujeta a la baranda de la escalera (véase **Figura 5**).
9. Ponga el clip bajo de escalera en la parte inferior de la pata derecha de la escalera como lo indica la **Figura 4**. Los tornillos metálicos han de instalarse a partir del interior de las barandas verticales. Encaje la tuerca ciega hasta que los clips bajos de escalera queden apretados con las Barandas Verticales (véase **Figura 4**).
10. Ponga las dos barandas de la escalera en posición "de pie", con la base de las barandas frente al exterior, como lo indica la **Figura 3**. Ponga los pasamanos de la escalera, con las ataduras de los pasamanos en el exterior de la escalera, en lo alto de cada baranda de la escalera.
11. Asegúrese de que todos los escalones estén en adelante nivelados (paralelos al suelo). Si una sección es diferente, levante los pasamanos y gire hacia el lado la baranda de la escalera. Vuelva a instalar el pasamanos y apriete bien.
12. A partir del interior del pasamanos de la escalera, inserte los dos tornillos a través de la arandelas planas, y después a través del pasamanos de la escalera y fjelo todo con las arandelas de bloqueo y las tuercas (Véase **Figura 6**).

13. Mantenga las barandas izquierda y derecha en posición de pie, con los pies hacia el exterior, como lo indica la **Figura 6**.

14. A partir del interior del pasamanos, inserte los dos tornillos a través de las arandelas planas, después a través del pasamanos de la escalera y fíjelos con las arandelas de bloqueo y las tuercas (véase **Figura 6**).

15. Ponga el escalón de soporte entre las patas de la escalera como lo indica la **Figura 6**.

16. Desde lo alto de las barandas de la escalera, inserte los dos tornillos a través de las arandelas planas, y después a través del pasamanos de la escalera y fíjelos con las tuercas hexagonales como lo muestra la **Figura 6**.

17. Ponga la baranda pivotante en la bisagra y el clip en la baranda de la escalera con el clip pivotante con el botón y el clip pivotante como lo indica la **Figura 6**. Inserte una arandela plana de plástico en cada bisagra.

18. Inserte los tornillos metálicos a través de las arandelas planas de plástico, luego a través de la pata de la escalera fíjelos con la arandela de bloqueo y la tuerca ciega (Véase **Figura 6**).

19. La parte pivotante ha de estar en el exterior de la piscina. Asegúrese de que las ataduras estén bien fijadas a la escalera, cuando la escalera esté en uso (Véase **Figura 7**).

20. Cuando la escalera no esté en uso, la parte pivotante ha de quedar enganchada al pasamanos de la escalera hasta que se oiga un "clic" sonoro (Véase **Figura 8**).

21. Para utilizar la escalera, apriete el botón del clip pivotante y gire la escalera hasta su posición de uso como lo indica la **Figura 7**.

- NOTA -

ESTA ETAPA ES MUY IMPORTANTE YA QUE IMPIDE QUE LOS PASAMANOS SE SEPAREN DE LAS BARANDAS- LA ESCALERA CAERÁ SI LOS TORNILLOS NO ESTÁN CORRECTAMENTE INSTALADOS.

- MONTAJE DEL BRAZO -

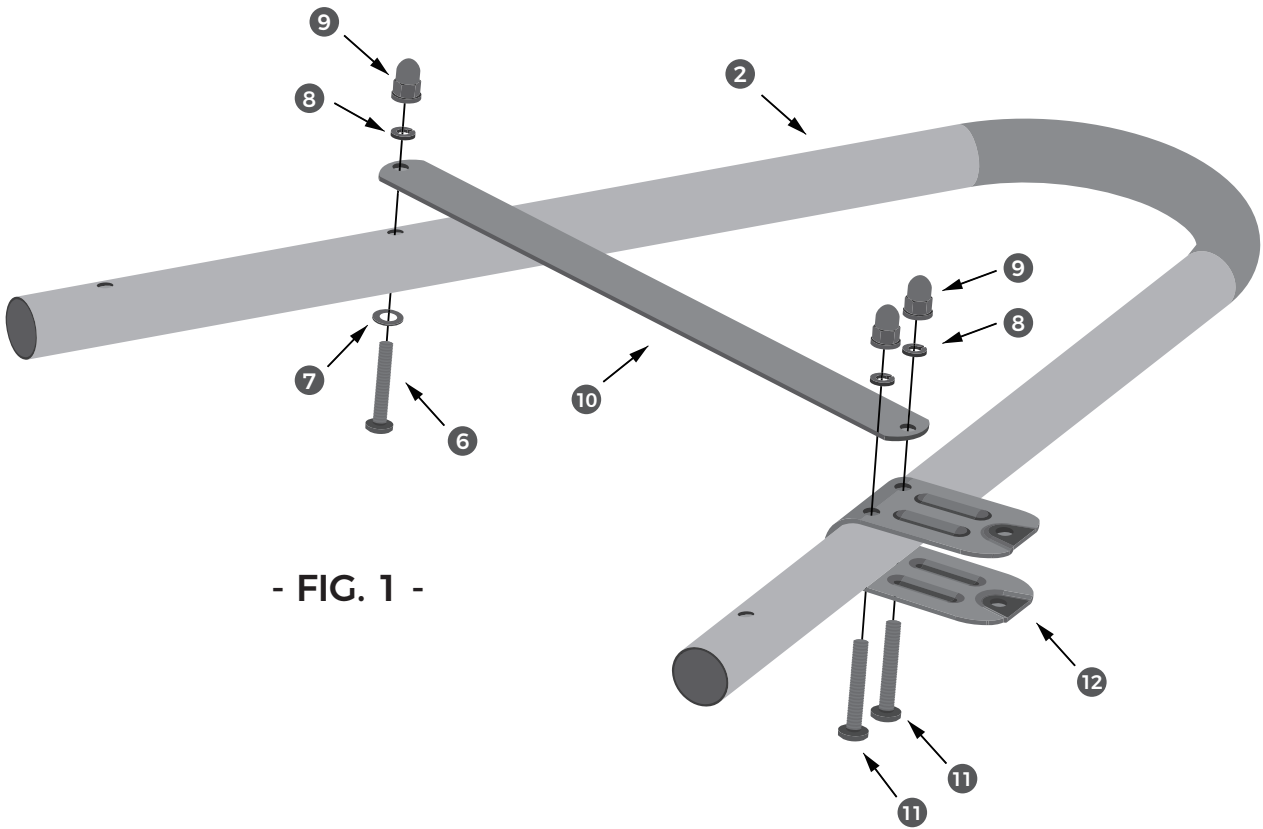

- FIG. 1 -

- MONTAJE DE LAS PATAS DE LA ESCALERA -

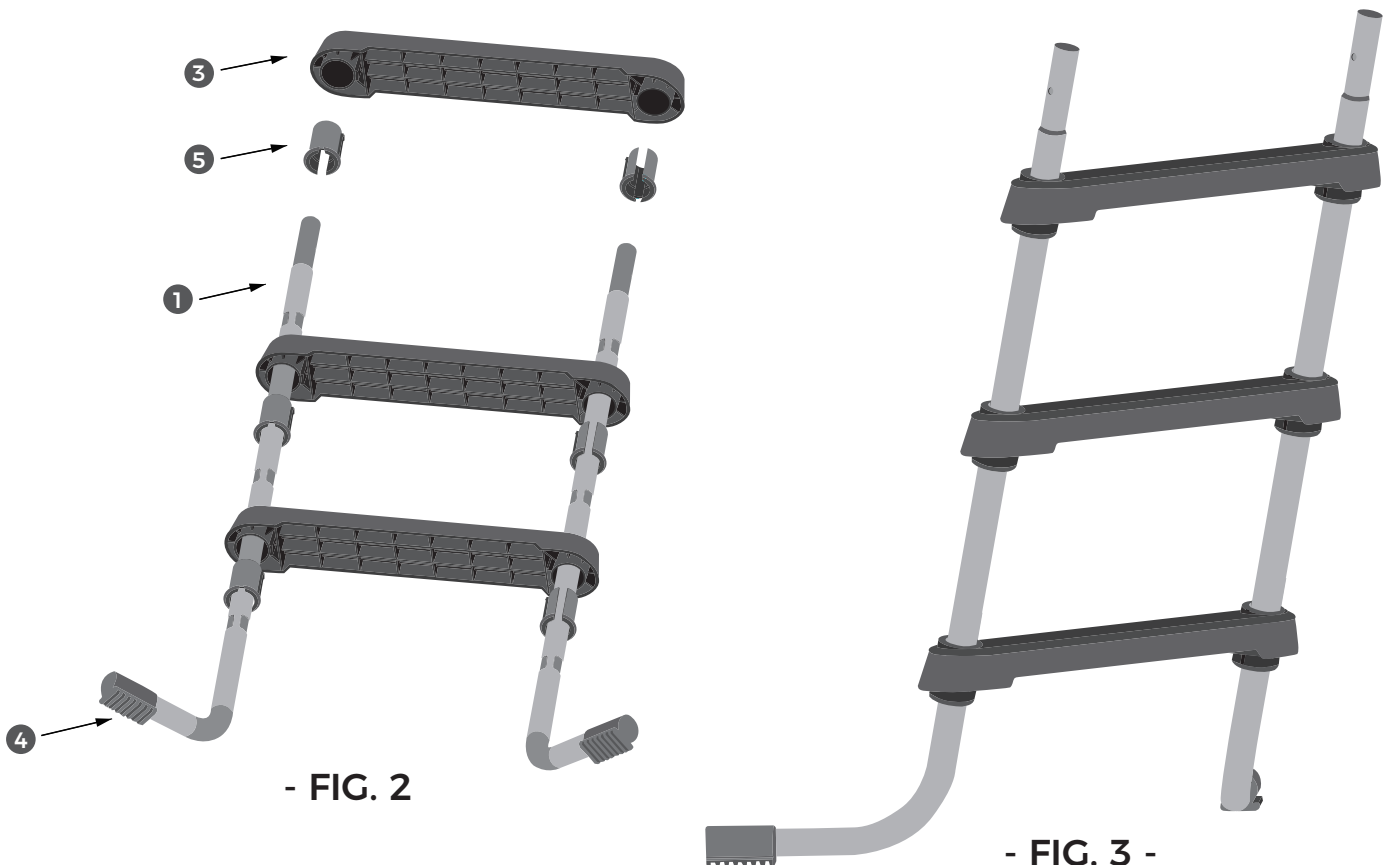

- FIG. 2

- FIG. 3 -

- ASEMBLAJE PIES GIRATORIOS -

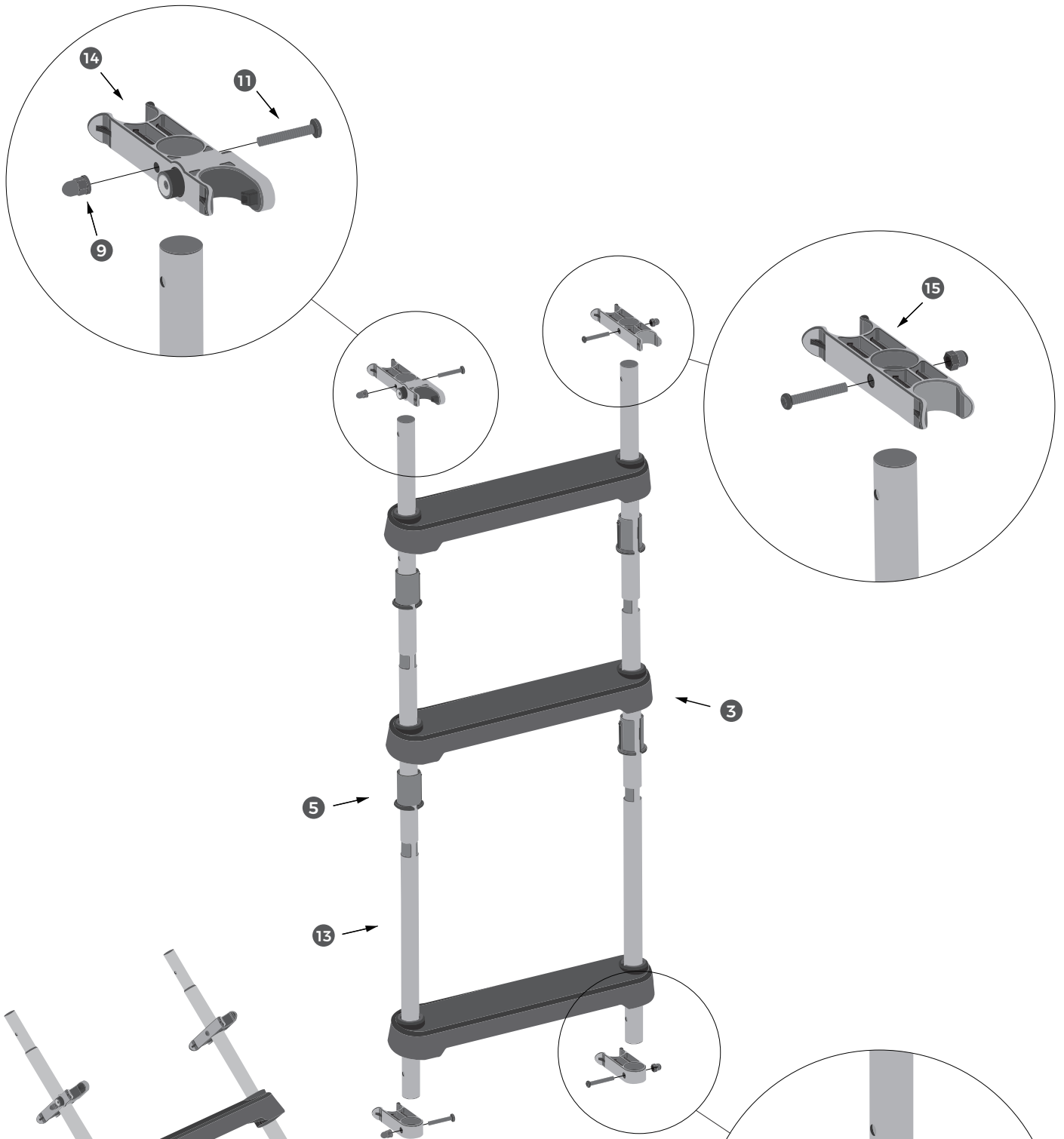

- FIG. 4

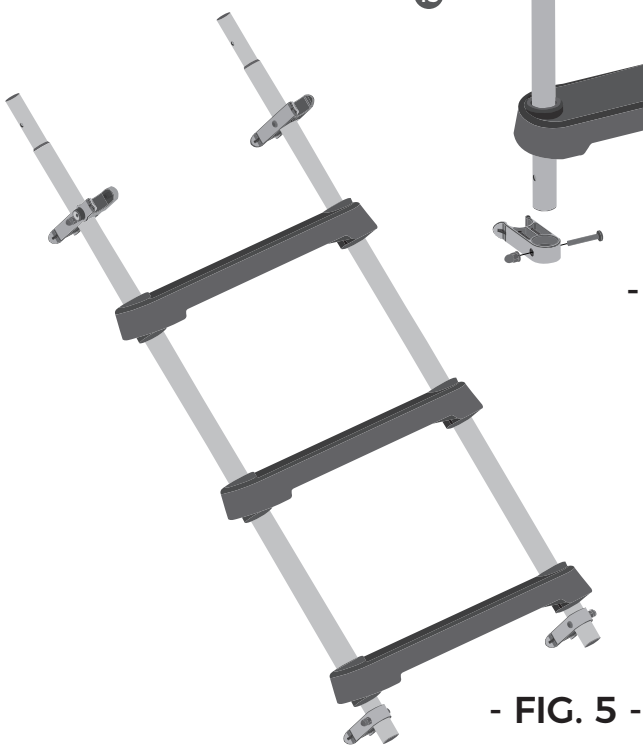

- FIG. 5 -

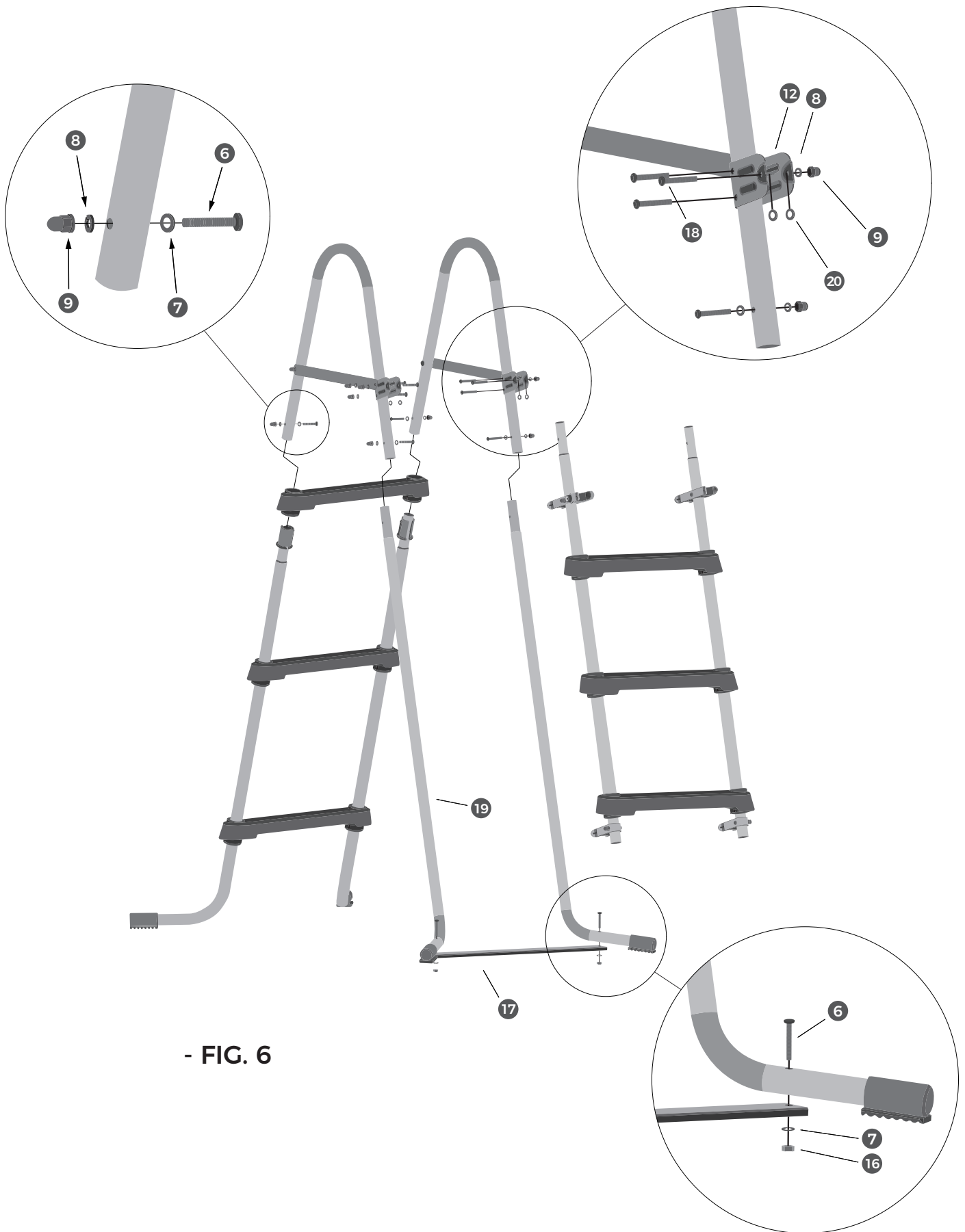

- FIG. 6

- ESCALERA EN USO



- ESCALERA INACTIVA

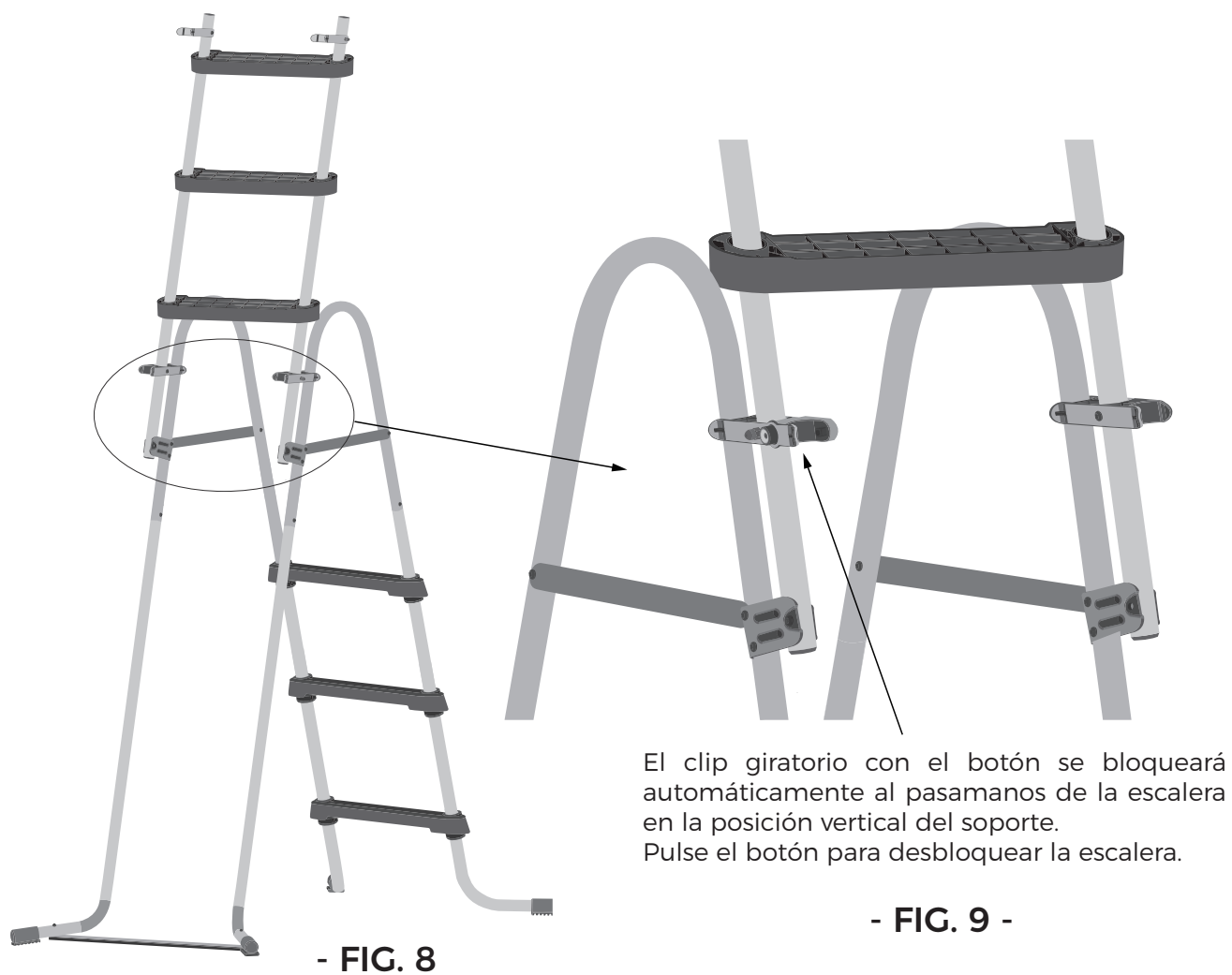

GARANTÍA LIMITADA

Antes de cualquier pedido de piezas de cambio, traiga este manual para indicar el número de la pieza que necesita (consulte la tabla p.23-24.

PRECAUCIÓN: no modifique el producto. Cualquier modificación del producto anulará la garantía.

La garantía no cubre:

- Los casos para los cuales las condiciones de uso, cuidado, mantenimiento y almacenamiento descritos en este manual de instrucciones no fueron respetadas
- Uso anormal del producto,
- Daños causados por choques,
- Desgaste normal en piezas de cambio,
- Un mal funcionamiento después de una modificación del producto.

Envíe su queja a la siguiente línea directa de postventa por teléfono o correo electrónico.

- PAÍS / DIRECCIÓN DE CENTROS DE SERVICIO -

• **FRANCE**

33(0) 969360535
aide@polypool.fr

• **SPAIN**

0902848775
apoyo@polypool.es

• **GERMANY**

0800 1862132
Kontakt@polypools.de

Accesible de lunes a viernes de 9:00 a.m. a 6:00 p.m.

Waterman GmbH | Bahnhofstrasse 68 | 73240
Wendlingen | GERMANY |
Tel.: +49 (7024) 4048-666 | www.waterman-pool.com

WARNHINWEIS

Maximale Traglast 150 kg.

- Wenn die Materialverbindungen nicht ausreichend fest gezogen sind, kann dies zu Schäden an der Leiter führen.
- Halten sie sich genau an die Abbildungen bezüglich der Befestigungen mittels Schrauben, Scheiben und Muttern.
- Nach dem Zusammenbau sowie in regelmäßigen Abständen muss überprüft werden, dass Schrauben und Muttern gut angezogen sind. Ziehen sie die Schraubbefestigungen nach, wenn erforderlich
- Die Leiter darf nicht für bestimmungsfremde Zwecke eingesetzt werden.

Info: Zusätzliche Informationen zur Sicherheit sind in jeder Sprosse der Leiter eingelassen. Nehmen sie sich Zeit, um sich mit diesen Informationen vertraut zu machen.

Es darf weder durch, noch unter, noch um die Leiter herum geschwommen werden. Es besteht die Gefahr, sich dadurch einzuklemmen bzw. zu ertrinken. Von der Leiter aus nicht tauchen und nicht springen - Geringe Wassertiefe! Entfernen und sichern sie die Leiter, wenn der Pool nicht genutzt wird. Um die Verletzungsgefahr zu verringern, vermeiden sie eine Nutzung des Produktes durch Kinder, wenn diese nicht ununterbrochen beaufsichtigt werden.

LEITER

- Die Leiter ist durch eine erwachsene Person aufzubauen; achten sie darauf, dass sie sich beim Auspacken und Zusammenbau nicht verletzen, und dass dabei keine Einzelteile verloren gehen oder beschädigt werden. Mögliche spitze oder schneidende Bereiche sind zum Teil zur Funktion der Leiter erforderlich.
- Die Leiter ist auf festem, geradem und waagrechtem Untergrund gemäß den Anweisungen des Herstellers aufzubauen. Verwenden sie die Poolleiter so, dass diese den einzigen Zugang zum, und Ausstieg vom Pool, darstellt.
- Die Leiter darf gleichzeitig immer nur von einer Person betreten werden.
- Entfernen sie die Leiter, wenn sie den Pool verlassen.
- Diese Leiter wurde für eine bestimmte Wandhöhe entwickelt und hergestellt.
- Zum Betreten/Verlassen des Pools müssen immer der Leiter zugewandt sein.

PFLEGE DER LEITER





Halten sie die Leitersprossen immer sauber und frei von Schlamm, damit man darauf nicht ausrutschen kann.







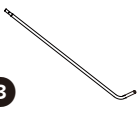
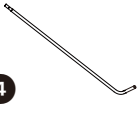

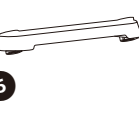
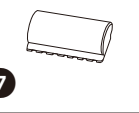
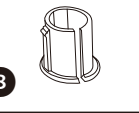
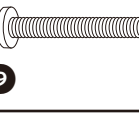
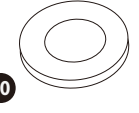
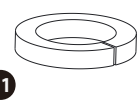
LAGERUNG UND ÜBERWINTERUNG

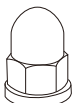
Überwinterung der Leiter:

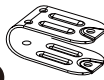
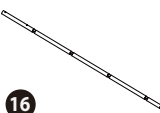
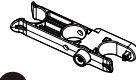
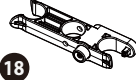
- Entfernen sie die Leiter vom Pool. Reinigen sie die Leiter mit Wasser und Neutralseife
- Bauen sie die Leiter sorgfältig ab, und nehmen sie dazu die Anweisungen der Aufbauanleitung in entgegengesetzter Richtung, damit die Leiter weder beschädigt, noch gebrochen oder verformt wird.
- Stellen sie sicher, dass alle Teile sauber und trocken sind, bevor sie verstaut werden.
- Zum Wiederaufbau der Leiter orientieren sie sich erneut an den Anweisungen, Ratschlägen und Warnhinweisen der Aufbauanleitung.

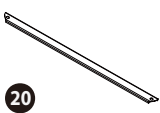
TEILELISTE

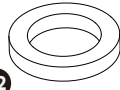
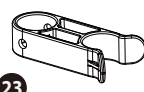
	Beschreibung	Farbcode	91 cm		107 cm		122 cm		132 cm	
			Teile#	Mg.	Teile#	Mg.	Teile#	Mg.	Teile#	Mg.
	Leiterbeine R	Blau	P5901512320W	2	P5901512520W	2	P5901514270W	2	P5901515270W	2
		Grau	P5901512320C		P5901512520C		P5901514270C		P5901515270C	
		Dunkler geflochtener Korb	P5901512320K		P5901512520K		P5901514270K		P5901515270K	
		Braunes geflochtener Korb	P5901512320N		P5901512520N		P5901514270N		P5901515270N	
	Leiterbeine L	Blau	P5901512321W	2	P5901512521W	2	P5901514271W	2	P5901515271W	2
		Grau	P5901512321C		P5901512521C		P5901514271C		P5901515271C	
		Dunkler geflochtener Korb	P5901512321K		P5901512521K		P5901514271K		P5901515271K	
		Braunes geflochtener Korb	P5901512321N		P5901512521N		P5901514271N		P5901515271N	
	Leiterbeine R	Blau	P5901512322W	2	P5901512522W	2	P5901514272W	2	P5901515272W	2
		Grau	P5901512322C		P5901512522C		P5901514272C		P5901515272C	
		Dunkler geflochtener Korb	P5901512322K		P5901512522K		P5901514272K		P5901515272K	
		Braunes geflochtener Korb	P5901512322N		P5901512522N		P5901514272N		P5901515272N	
	Leiterbeine L	Blau	P5901512323W	2	P5901512523W	2	P5901514273W	2	P5901515273W	2
		Grau	P5901512323C		P5901512523C		P5901514273C		P5901515273C	
		Dunkler geflochtener Korb	P5901512323K		P5901512523K		P5901514273K		P5901515273K	
		Braunes geflochtener Korb	P5901512323N		P5901512523N		P5901514273N		P5901515273N	
	Leitergriffe	Blau	P5911011200W	2	P5911011200W	2	P5911011200W	2	P5911011200W	2
		Grau	P5911011200C		P5911011200C		P5911011200C		P5911011200C	
		Dunkler geflochtener Korb	P5911011200K		P5911011200K		P5911011200K		P5911011200K	
		Braunes geflochtener Korb	P5911011200N		P5911011200N		P5911011200N		P5911011200N	
	Leitersprossen	Blau	P59PP3800B01	6	P59PP3800B01	6	P59PP3800B01	8	P59PP3800B01	8
		Grau	P59PP3800W05		P59PP3800W05		P59PP3800W05		P59PP3800W05	
		Dunkler geflochtener Korb	P59PP38007CN		P59PP38007CN		P59PP38007CN		P59PP38007CN	
		Braunes geflochtener Korb	P59PP38008UN		P59PP38008UN		P59PP38008UN		P59PP38008UN	
	Endstück	Blau	P59PF0090B01	4	P59PF0090B01	4	P59PF0090B01	4	P59PF0090B01	4
		Grau	P59PF0090W05		P59PF0090W05		P59PF0090W05		P59PF0090W05	
		Dunkler geflochtener Korb	P59PF00907CN		P59PF00907CN		P59PF00907CN		P59PF00907CN	
		Braunes geflochtener Korb	P59PF00908UN		P59PF00908UN		P59PF00908UN		P59PF00908UN	
	Einbauhülse	Blau	P59PF0070B01	12	P59PF0070B01	12	P59PF0070B01	16	P59PF0070B01	16
		Grau	P59PF0070W05		P59PF0070W05		P59PF0070W05		P59PF0070W05	
		Dunkler geflochtener Korb	P59PF00707CN		P59PF00707CN		P59PF00707CN		P59PF00707CN	
		Braunes geflochtener Korb	P59PF00708UN		P59PF00708UN		P59PF00708UN		P59PF00708UN	
	Metallschraube A (L=35mm)	Alle Farben	P5911600350A	8	P5911600350A	8	P5911600350A	8	P5911600350A	8
	Flachscheibe Metall	Alle Farben	P5942M60000A	10	P5942M60000A	10	P5942M60000A	10	P5942M60000A	10
	Sicherungsscheibe	Alle Farben	P5943M60000A	12	P5943M60000A	12	P5943M60000A	12	P5943M60000A	12

Design	Beschreibung	Farbcode	91 cm		107 cm		122 cm		132 cm	
			Teile#	Mg.	Teile#	Mg.	Teile#	Mg.	Teile#	Mg.
 12	Überwurfmutter	Alle Farben	P59231M6000A	16	P59231M6000A	16	P59231M6000A	16	P59231M6000A	16
 13	Verstärkungsstrebe mit Sicherheitsanweisung	Blau	P5942003661W	2	P5942003661W	2	P5942003661W	2	P5942003661W	2
		Grau	P5942003661C		P5942003661C		P5942003661C			
		Dunkler geflochtener Korb	P5942003661K		P5942003621K		P5942003661K		P5942003661K	
		Braunes geflochtener Korb	P5942003661N		P5942003661N		P5942003661N		P5942003661N	
 14	Metallschraube B (L=40mm)	Alle Farben	P5911600400A	8	P5911600400A	8	P5911600400A	8	P5911600400A	8
 15	Drehgelenk	Blau	P5992001753W	2	P5992001753W	2	P5992001753W	2	P5992001753W	2
		Grau	P5992001753C		P5992001753C		P5992001753C			
		Dunkler geflochtener Korb	P5992001753K		P5992001753K		P5992001753K			
		Braunes geflochtener Korb	P5992001753N		P5992001753N		P5992001753N			
 16	Senkrecht-Standbein	Blau	P5961510420W	2	P5961510360W	2	P5961512160W	2	P5961513300W	2
		Grau	P5961510420C		P5961510360C		P5961512160C		P5961513300C	
		Dunkler geflochtener Korb	P5961510420K		P5961510360K		P5961512160K		P5961513300K	
		Braunes geflochtener Korb	P5961510420N		P5961510360N		P5961512160N		P5961513300N	
 17	Dreh-Clips mit Druckknopf	Blau	P59PF4461B01	1	P59PF4461B01	1	P59PF4461B01	1	P59PF4461B01	1
		Grau	P59PF4461W05		P59PF4461W05		P59PF4461W05			
		Dunkler geflochtener Korb	P59PF44617CN		P59PF44617CN		P59PF44617CN			
		Braunes geflochtener Korb	P59PF44618UN		P59PF44618UN		P59PF44618UN			
 18	Dreh-Clips	Blau	P59PF4460B01	1	P59PF4460B01	1	P59PF4460B01	1	P59PF4460B01	1
		Grau	P59PF4460W05		P59PF4460W05		P59PF4460W05			
		Dunkler geflochtener Korb	P59PF44607CN		P59PF44607CN		P59PF44607CN			
		Braunes geflochtener Korb	P59PF44608UN		P59PF44608UN		P59PF44608UN			
 19	Sechskantmutter	Alle Farben	P59211M6000A	2	P59211M6000A	2	P59211M6000A	2	P59211M6000A	2
 20	Sockelstrebe	Blau	P59A2005204W	1	P59A2005204W	1	P59A2005204W	1	P59A2005204W	1
		Grau	P59A2005204C		P59A2005204C		P59A2005204C			
		Dunkler geflochtener Korb	P59A2005204K		P59A2005204K		P59A2005204K			
		Braunes geflochtener Korb	P59A2005204N		P59A2005204N		P59A2005204N			
 21	Metallschraube C (L=45mm)	Alle Farben	P5911600450A	2	P5911600450A	2	P5911600450A	2	P5911600450A	2
 22	Flachscheibe aus Kunststoff	Alle Farben	P59PF4490P01	4	P59PF4490P01	4	P59PF4490P01	4	P59PF4490P01	4
 23	Befestigungs-Clips unten	Blau	P59PF4500B01	2	P59PF4500B01	2	P59PF4500B01	2	P59PF4500B01	2
		Grau	P59PF4500W05		P59PF4500W05		P59PF4500W05			
		Dunkler geflochtener Korb	P59PF45007CN		P59PF45007CN		P59PF45007CN			
		Braunes geflochtener Korb	P59PF45008UN		P59PF45008UN		P59PF45008UN			
 23	Volle Skala	Blau	P54360030099	1	P54420030099	1	P54480030099	1	P54520030099	1
		Grau	P5436003C099		P5442003C099		P5448003C099		P5452003C099	
		Dunkler geflochtener Korb	P5436003000K		P5442003000K		P5448003000K		P5452003000K	
		Braunes geflochtener Korb	P5436003000N		P5442003000N		P5448003000N		P5452003000N	

MONTAGEANLEITUNG

1. Für den Anbau des Leitergriffes (siehe Bild 1) sind die Metallschrauben 11 von der Innenseite des Drehgelenks 12 und dann durch den Leitergriff 2, sowie durch die Verstärkungsstrebe 10 nach außen durch zu führen. Stellen sie sicher, dass der Warnaufkleber bei beiden Haltegriffen nach außen ausgerichtet ist. Bringen sie die Sicherungsscheibe 8 an und schrauben sie die Überwurfmutter 9 soweit ein, bis die Verstärkungsstrebe fest auf den Haltegriff drückt.

2. Die Metallschrauben 6 sind ab der Innenseite des Haltegriffes 2, durch die Verstärkungsstrebe zu führen. Legen sie die Flachscheibe 7 und die Sicherungsscheibe 8 auf und schrauben sie die Überwurfmutter 9 soweit ein, bis die Verstärkungsstrebe fest auf den Haltegriff drückt (Siehe Bild 1).

3. Zum Vorbereiten der Leiterbeine (siehe Bild 2) beginnen sie mit dem Bein «R» (rechts). Öffnen sie sorgfältig die Einbauhülse 5 seitlich so weit, dass sie gerade über das obere Ende des Leiterbeines 1 passt. Schieben sie die Hülse dann von oben auf den ausgesparten unteren Bereich des Leiterbeines, wie in Bild 2 dargestellt. Die Einbauhülsen müssen sich in den dafür vorgesehenen Bereichen des Fussbeines n, wie in Bild 2 dargestellt. Wiederholen sie diesen Vorgang für den linken Bein «L».

4. Schieben sie eine Leitersprosse 3 über beide Standfüsse. Stellen sie sicher, dass die mit «R» bezeichnete Sprossenseite wirklich rechts angebracht ist. Schieben sie die Leitersprosse soweit nach unten, bis diese sich über die Einbauhülsen 5 stülpt und durch die Feststeller im Innern der Hülsen in die richtige Position festgesetzt wird. Wenn sie auf die Leitersprosse drücken, müssen die Einbauhülsen im verjüngten bzw. ausgesparten Bereich des Leiterbeines bleiben. (siehe Bild 3).

5. Zur Vorbereitung der Schwenkleiter (Bild 4) beginnen sie mit dem rechten Standfuss 13. Öffnen sie sorgfältig die Einbauhülse 5 seitlich so weit, dass sie gerade über das obere Ende des Leiterbeines 13 passt. Schieben sie die Hülse dann von oben auf den ausgesparten unteren Bereich des Leiterbeines, wie in Bild 4 dargestellt. Die Einbauhülsen müssen sich in den dafür vorgesehenen Bereichen des Fussbeines n, wie in Bild 4 dargestellt. Wiederholen sie diesen Vorgang für das andere Fussbein.

6. Schieben sie jeweils eine Leitersprosse 3 über das Fussbein. Schieben sie die Leitersprosse soweit nach unten, bis diese sich über die Einbauhülsen 5 stülpt und durch die Feststeller im Innern der Hülsen in die richtige Position festgesetzt wird. Wenn sie auf die Leitersprosse drücken, müssen die Einbauhülsen im verjüngten bzw. ausgesparten Bereich des Leiterfusses bleiben. Die Einbauhülsen müssen sich in den dafür vorgesehenen Bereichen des Fussbeines wie in Bild 5 dargestellt.

7. Platzieren sie die Dreh-Clipse 14 oberhalb der oberen Sprossen, wie in Bild 4 dargestellt. Der Druckknopf muss dabei nach außen zeigen und der Befestigungsgreifer nach vorne. Der Dreh-Clipse 15 ist auf der anderen Seite des rechten Standfusses zu montieren, wie in Bild 4 dargestellt. Der kleine Zangengreifer muss nach vorne ausgerichtet sein.

8. Die Metallschraube 11 ist ab der Innenseite des Senkrecht-Standbeines 13 anzubringen. Drehen sie die Überwurfmutter 9 soweit ein, bis das Schwenkbein gegen den Leiterfuss gedrückt wird. (siehe Bild 5).

9. Platzieren sie den unteren Befestigungs-Clips 21 an den unteren Bereich des rechten Standbeines, wie in Bild 4 dargestellt. Die Metallschraube 11 ist ab der Innenseite der Senkrecht-Standbeine 13 anzubringen. Drehen sie die Überwurfmutter 9 soweit ein, bis die unteren Befestigungs-Clipse gegen die Senkrecht-Beine gedrückt werden. (siehe Bild 4)

10. Bringen sie beide Standbeine der Leiter in die Aufrecht-Position, wobei die Füße unten nach außen ausgerichtet sind, siehe Bild 3. Platzieren sie die Griffbügel mit deren Befestigungen oben auf jeden der Leiterbeine.

11. Stellen sie sicher, dass alle Leitersprossen nun waagrecht (parallel zum Boden) liegen. Wenn es Unterschiede gibt, heben sie die Griffbügel an und drehen dann das Leiterbein zur Seite. Setzen sie dann die Griffbügel wieder auf und drücken sie diese fest an.

12. Schieben sie die beiden Schrauben 6 ab der Innenseite der Leitergriffe 2 durch die Flachscheiben 7, und dann durch den Griffbügel hindurch. Befestigen sie das Ganze mit den Sicherungsscheiben 8 und den Muttern 9. (siehe Bild 6).

13. Bringen sie das rechte und linke Standbein 19 in die Aufrechtposition mit nach außen ausgerichteten Füßen, siehe Bild 6.

14. Schieben sie die beiden Schrauben 6 ab der Innenseite der Leitergriffe 2 durch die Flachscheiben 7, und dann durch den Griffbügel hindurch. Befestigen sie das Ganze mit den Sicherungsscheiben 8 und den Muttern 9. (Siehe Bild 6) Version 28/09/2015 8.

15. Platzieren sie die Sockelstrebe 17 zwischen die Leiterbeine 19 , siehe Bild 6.

16. Schieben sie die beiden Schrauben 6 ab dem oberen Bereich der Leiterbeine 19 durch die Flachscheiben 7, und dann durch das Leiterbein hindurch. Befestigen sie das Ganze mit den Sechskantmuttern 16 , siehe Bild 6.

17. Bringen sie das Schwenkbein am Drehgelenk 12, den Dreh-Clips mit Druckknopf 14 und den Dreh-Clips 15 am Standbein an, siehe Bild 6. Schieben sie eine Kunststoffscheibe 20 in jedes Drehgelenk ein.

18. Führen sie die Metallschrauben 18 durch die Kunststoffscheiben 20, und dann durch das Leiterbein. Befestigen sie dies mit der Sicherungsscheibe 8 und der Überwurfmutter 9. (siehe Bild 6).

19. Der schwenkbare Teil der Leiter muss sich außerhalb des Pools Stellen sie sicher, dass die Befestigungs-Clipse korrekt an der Leiter eingerastet sind, wenn die Leiter benutzt wird. (siehe Bild 7).

20. Wenn die Leiter nicht benutzt wird, dann muss der schwenkbare Teil am Griffbügel eingerastet werden, wobei dabei ein klares Klick-Geräusch wahrnehmbar sein muss. (siehe Bild 8).

21. Zum Benutzen der Leiter drücken sie auf den Druckknopf des Dreh-Clips 14. Drehen sie die Leiter dann in die Nutzungs-Position, siehe Bild 7.

- ANMERKUNG -

Dieser Schritt ist sehr wichtig, da verhindert wird, dass sich die Griffbügel von den Standbeinen lösen - Die Leiter wird umfallen, wenn die Schrauben nicht korrekt angebracht wurden.

- ZUSAMMENBAU DER GRIFFBÜGELN -

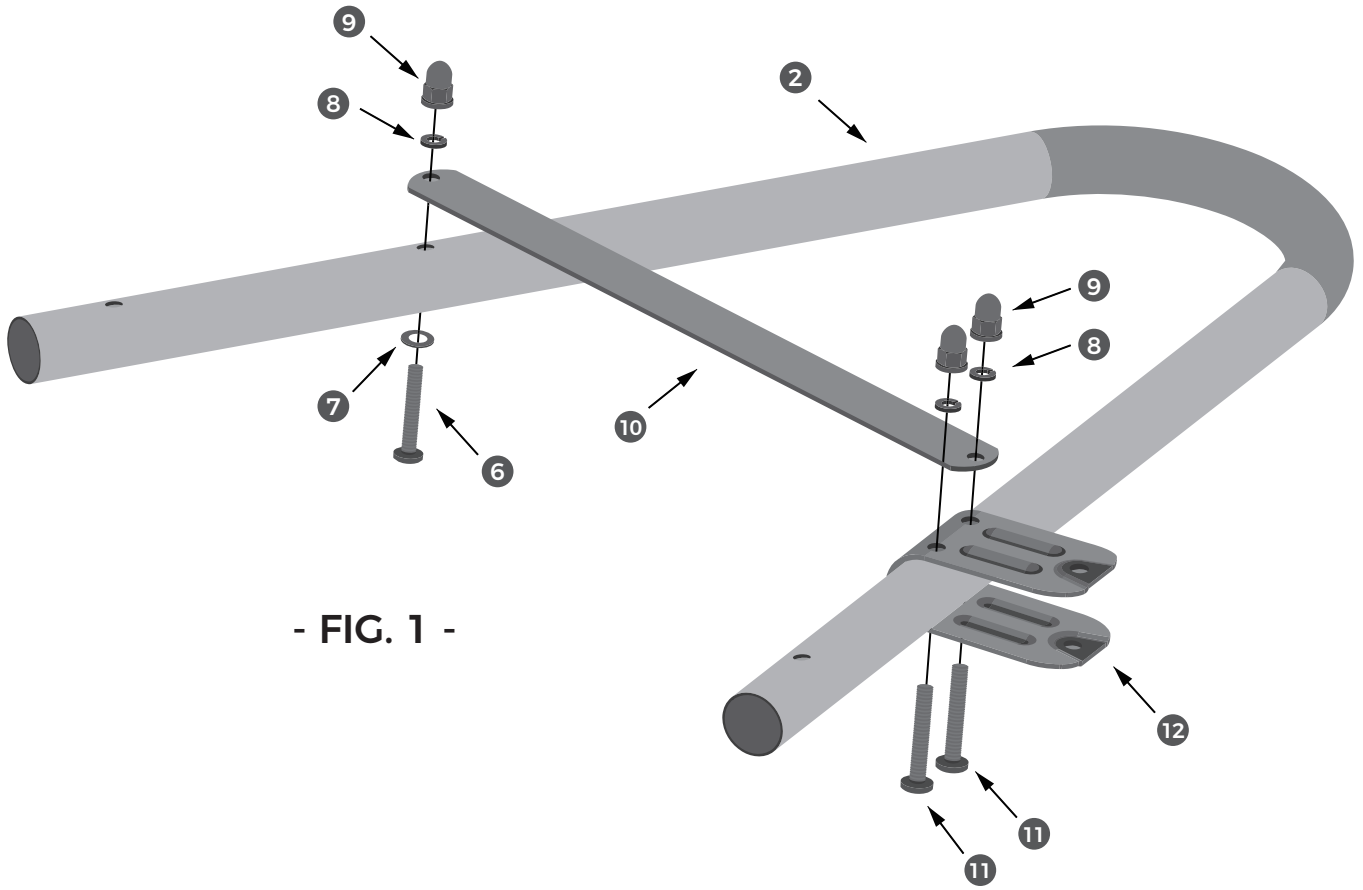

- FIG. 1 -

- ZUSAMMENBAU DER LEITERBEINE -

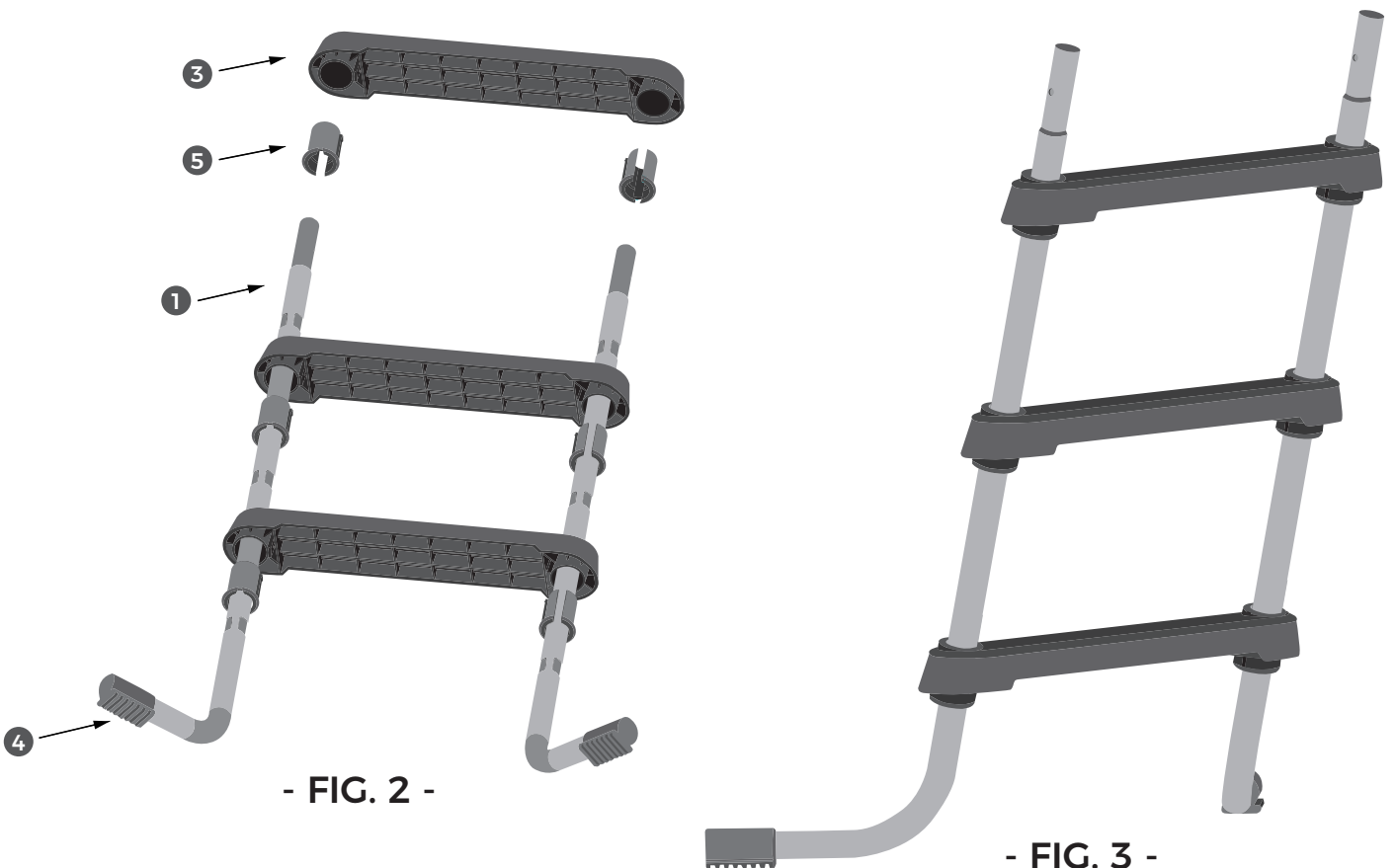

- FIG. 2 -

- FIG. 3 -

- ZUSAMMENBAU DER SCHWENKBEINE -

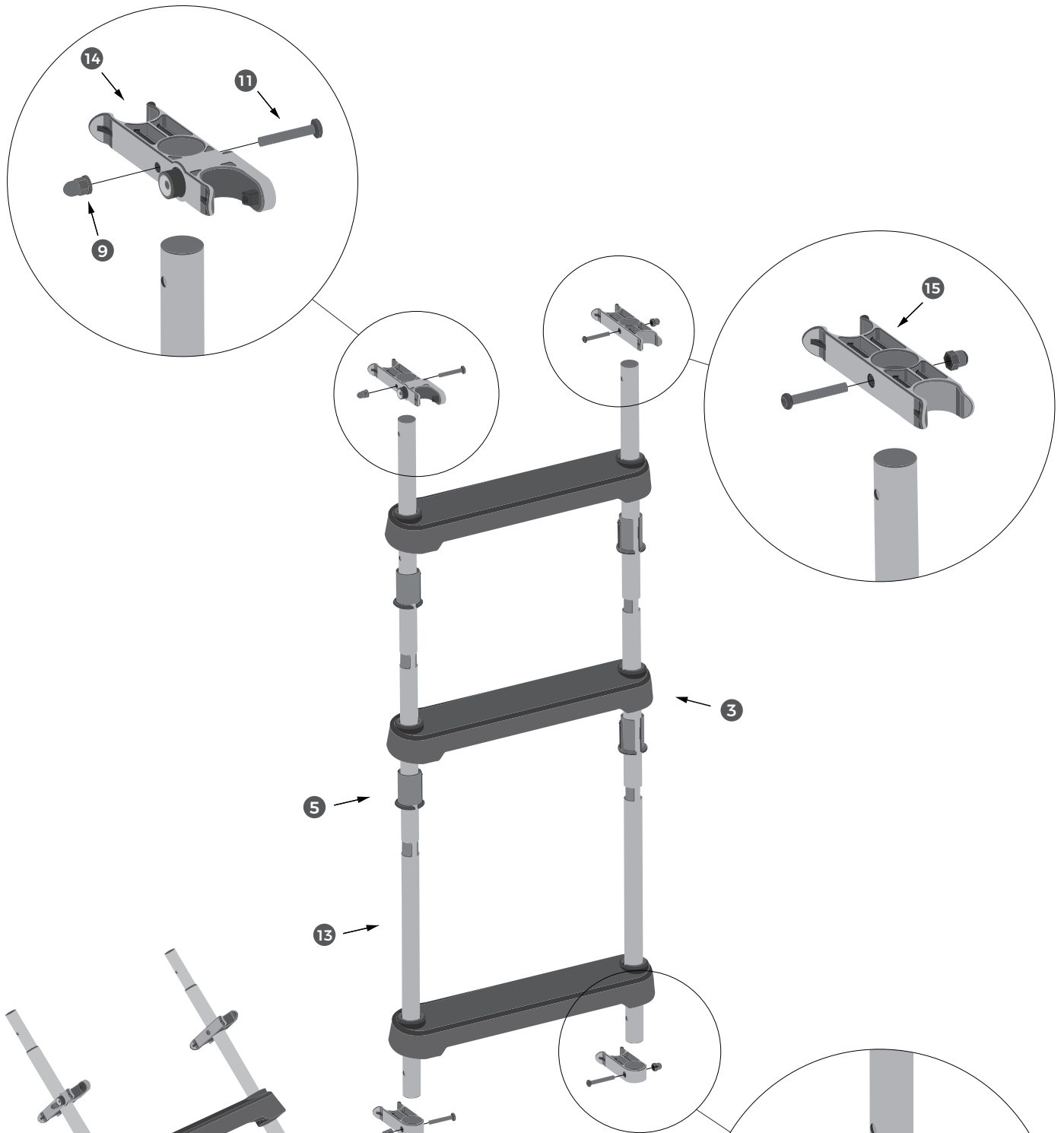

- FIG. 4 -

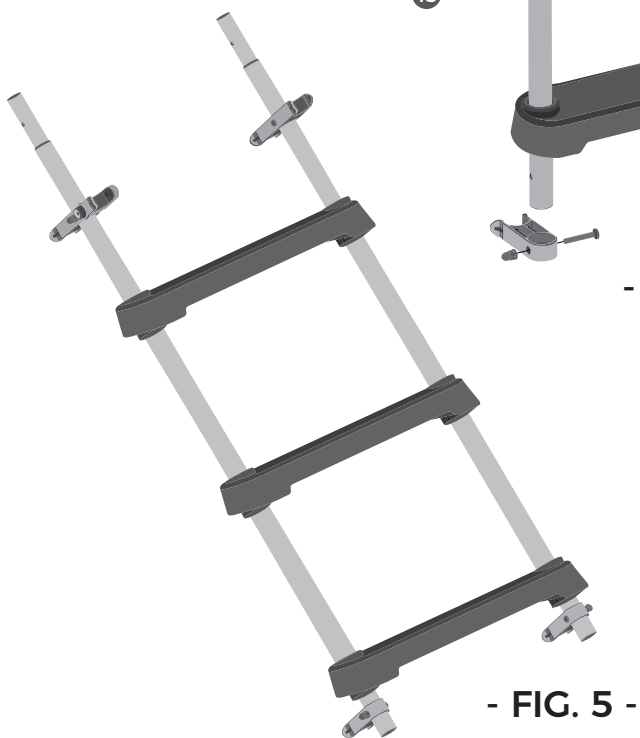

- FIG. 5 -

- KOMPLETTMONTAGE -

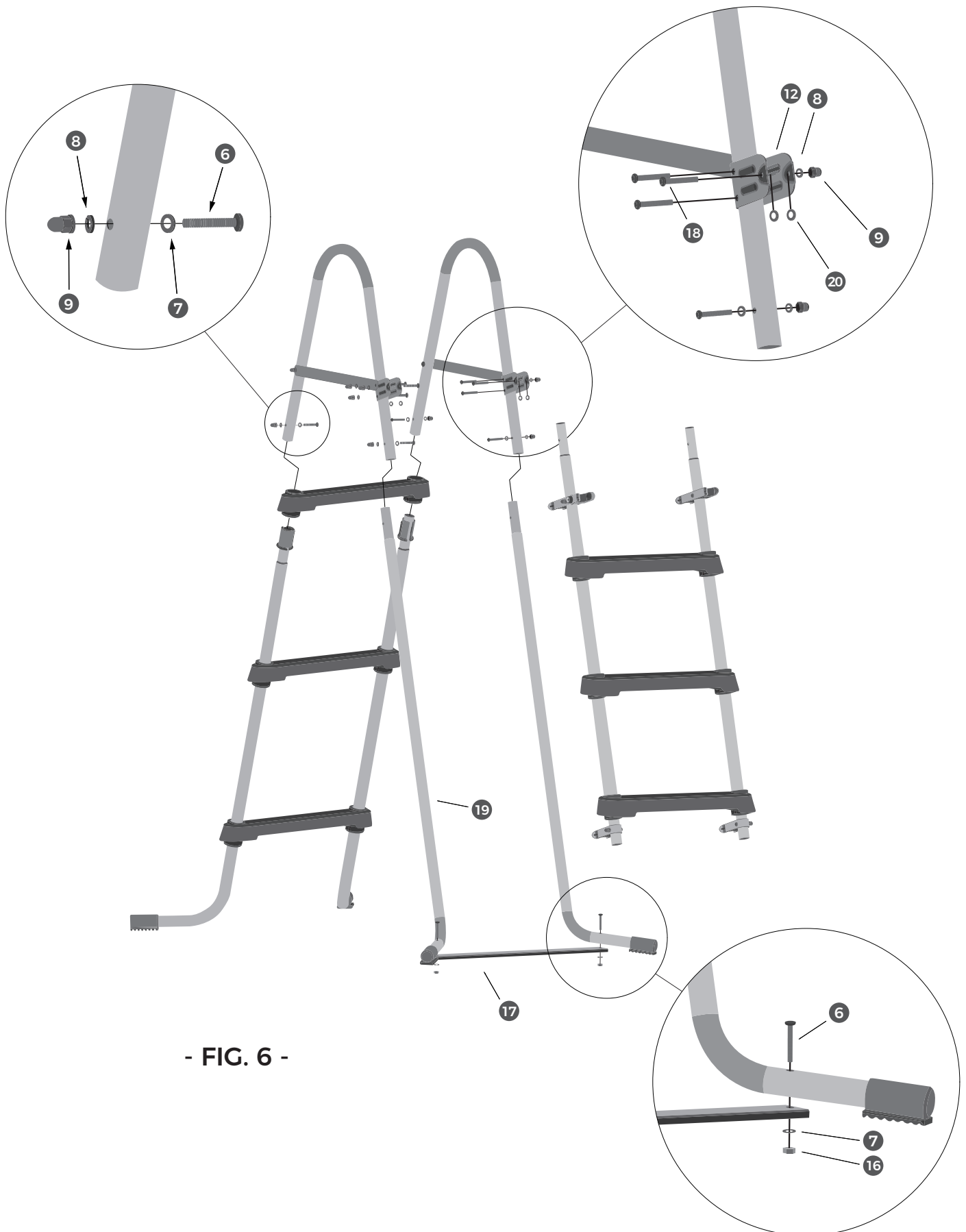

- FIG. 6 -

- LEITER IM GEBRAUCH -



- LEITER AUSSERHALB DER GEBRAUCHSZEITEN -

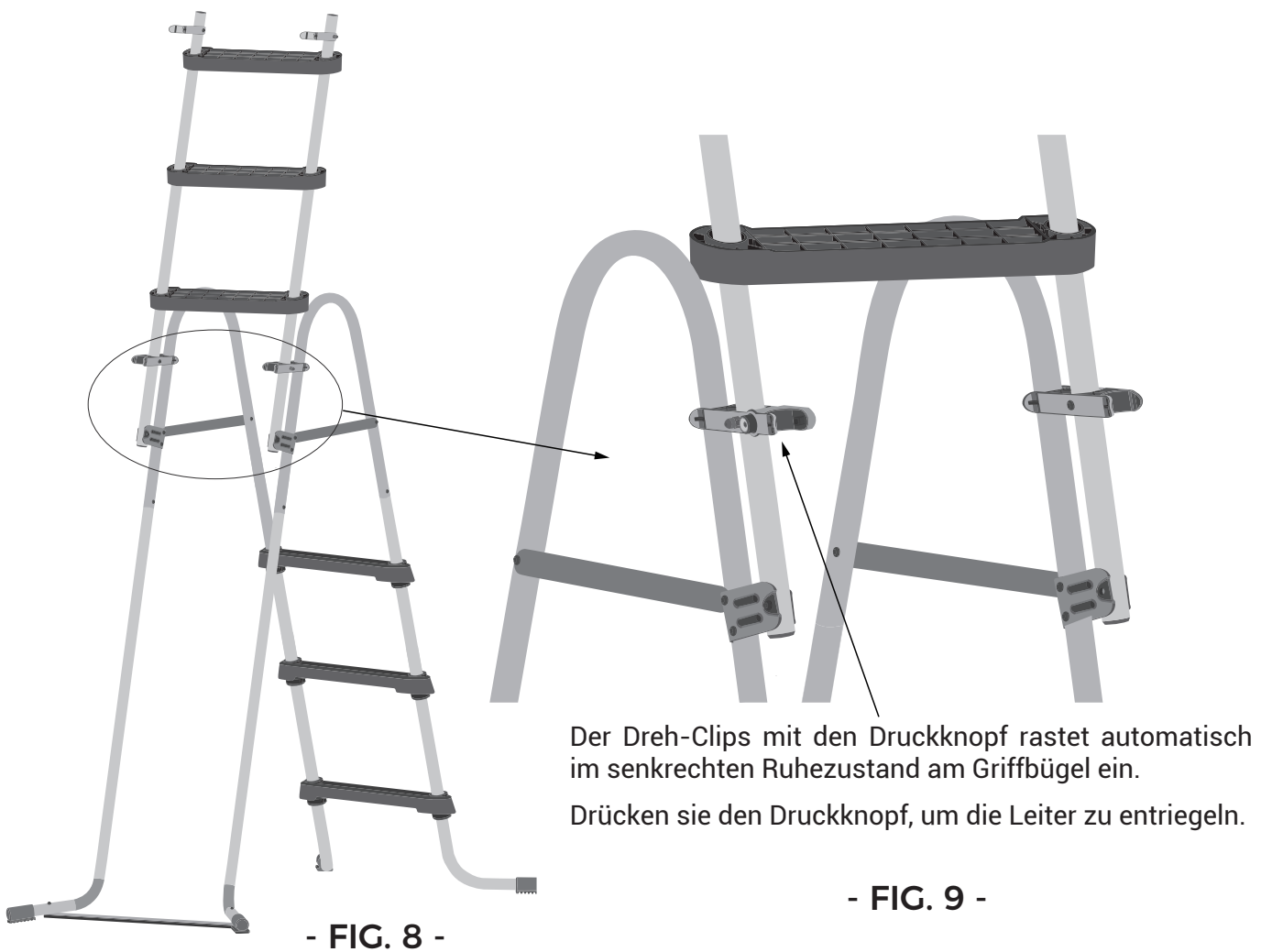

AFTER SALES SERVICE UND GARANTIE

Vor jeder Ersatzteilbestellung nehmen Sie dieses Handbuch zur Hilfe, um die entsprechende Ersatzteilnummer anzugeben.

WICHTIG! Am Gerät darf nichts verändert werden. Durch jede Änderung am Gerät erlischt die Gewährleistung.

Folgendes wird durch die Gewährleistung nicht abgedeckt:

- Die Fälle der Nicht-Einhaltung der in diesem Handbuch aufgeführten Hinweise bezüglich Gebrauch, Pflege, Wartung und Lagerung des Gerätes.
- Ein unsachgemäßer Gebrauch des Produktes,
- Beschädigungen, die durch Stöße am Produkt entstanden sind.
- Das normale Abnutzen der Einzelteile
- Fehlfunktionen, die auf eine Änderung am Produkt zurückzuführen sind.

Bitte reichen Sie Ihre Reklamation bei folgender After Sale Hotline telefonisch oder per E-Mail ein.

- LAND / LAGE DER SERVICEZENTREN -

• **FRANCE**

33(0) 969360535
aide@polypool.fr

• **SPAIN**

0902848775
apoyo@polypool.es

• **GERMANY**

0800 1862132
Kontakt@polypools.de

Erreichbar von Montag bis Freitag zwischen 9:00 und 18:00 Uhr.

Waterman GmbH | Bahnhofstrasse 68 | 73240
Wendlingen | GERMANY |
Tel.: +49 (7024) 4048-666 | www.waterman-pool.com

ATTENZIONE

Carico massimo : 150 kg

- Un'attrezzatura non sufficientemente stretta può causare danni alla scala.
- Seguire attentamente gli schemi per i gruppi vite / rondella / dado.
- Dopo il montaggio e regolarmente durante l'uso, verificare che viti e dadi siano serrati correttamente. Stringere i gruppi se necessario.
- La scala non può essere utilizzata per altri usi.

Avviso: altre informazioni sulla sicurezza sono modellate in ogni gradino della scala. Prenditi il tempo per familiarizzare con queste informazioni.

Per evitare di essere bloccato o congegnato, non nuotare attraverso, sotto o intorno alla scala. Non tuffare o saltare dalla scala - acqua poco profonda!

Rimuovere la scala quando la piscina non è in uso. Per ridurre il rischio di lesioni, non consentire ai bambini di utilizzare questo prodotto senza essere costantemente sorvegliati.

SCALA

- La scala deve essere assemblata da un adulto; fare attenzione a non perdere o danneggiare alcun componente o ferirsi durante il disimballaggio e il montaggio, questa scala può contenere bordi affilati o appuntiti.
- La scala deve essere posizionata su una superficie solida, piana e orizzontale e la scala deve essere montata e installata secondo le istruzioni del produttore. Utilizzare la scala della piscina come unico mezzo per entrare e uscire dalla piscina.
- Solo una persona alla volta può utilizzare la scala.
- Rimuovere la scala quando si esce dalla piscina.
- Questa scala è prodotta per un'altezza specifica della parete.
- Quando si entra / esce dalla piscina, affrontare sempre la scala.







MANUTENZIONE DELLA SCALA





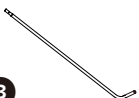
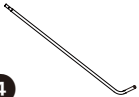

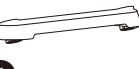
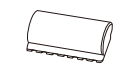
Mantenere i gradini della scala puliti e senza di fango, che potrebbe causare scivolamenti.

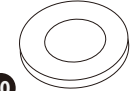
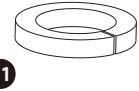
STOCCAGGIO E INVERNO

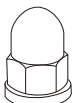
- Rimuovere la scala dalla piscina. Pulisci la scala con acqua e sapone neutro.
- Smontarla con cura in ordine inverso a quello dell'installazione per non danneggiarla, romperla o deformarla.
- Accertarsi che tutte le parti siano perfettamente pulite e asciutte prima di riporle.
- Durante il rimontaggio della scala, seguire di nuovo le istruzioni, i consigli e le avvertenze di sicurezza riportate in questo manuale di montaggio.

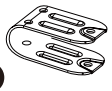
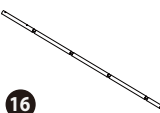
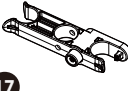
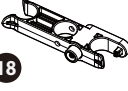
ELENCO DELLE PARTI

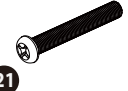
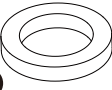
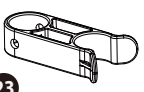
Dessin	Description	Code couleur	91 cm		107 cm		122 cm		132 cm	
			Ref #	Qté.	Ref #	Qté.	Ref #	Qté.	Ref #	Qté.
	Pieds d'échelle Gauche	Bleu	P5901512320W	2	P5901512520W	2	P5901514270W	2	P5901515270W	2
		Gris	P5901512320C		P5901512520C		P5901514270C		P5901515270C	
		Osier tressé foncé	P5901512320K		P5901512520K		P5901514270K		P5901515270K	
		Osier tressé marron	P5901512320N		P5901512520N		P5901514270N		P5901515270N	
	Pieds d'échelle Droit	Bleu	P5901512321W	2	P5901512521W	2	P5901514271W	2	P5901515271W	2
		Gris	P5901512321C		P5901512521C		P5901514271C		P5901515271C	
		Osier tressé foncé	P5901512321K		P5901512521K		P5901514271K		P5901515271K	
		Osier tressé marron	P5901512321N		P5901512521N		P5901514271N		P5901515271N	
	Pieds d'échelle Gauche	Bleu	P5901512322W	2	P5901512522W	2	P5901514272W	2	P5901515272W	2
		Gris	P5901512322C		P5901512522C		P5901514272C		P5901515272C	
		Osier tressé foncé	P5901512322K		P5901512522K		P5901514272K		P5901515272K	
		Osier tressé marron	P5901512322N		P5901512522N		P5901514272N		P5901515272N	
	Pieds d'échelle Droit	Bleu	P5901512323W	2	P5901512523W	2	P5901514273W	2	P5901515273W	2
		Gris	P5901512323C		P5901512523C		P5901514273C		P5901515273C	
		Osier tressé foncé	P5901512323K		P5901512523K		P5901514273K		P5901515273K	
		Osier tressé marron	P5901512323N		P5901512523N		P5901514273N		P5901515273N	
	Poignées d'échelle	Bleu	P5911011200W	2	P5911011200W	2	P5911011200W	2	P5911011200W	2
		Gris	P5911011200C		P5911011200C		P5911011200C		P5911011200C	
		Osier tressé foncé	P5911011200K		P5911011200K		P5911011200K		P5911011200K	
		Osier tressé marron	P5911011200N		P5911011200N		P5911011200N		P5911011200N	
	Marches d'échelle	Bleu	P59PP3800B01	6	P59PP3800B01	6	P59PP3800B01	8	P59PP3800B01	8
		Gris	P59PP3800W05		P59PP3800W05		P59PP3800W05		P59PP3800W05	
		Osier tressé foncé	P59PP38007CN		P59PP38007CN		P59PP38007CN		P59PP38007CN	
		Osier tressé marron	P59PP38008UN		P59PP38008UN		P59PP38008UN		P59PP38008UN	
	Embout	Bleu	P59PF0090B01	4	P59PF0090B01	4	P59PF0090B01	4	P59PF0090B01	4
		Gris	P59PF0090W05		P59PF0090W05		P59PF0090W05		P59PF0090W05	
		Osier tressé foncé	P59PF00907CN		P59PF00907CN		P59PF00907CN		P59PF00907CN	
		Osier tressé marron	P59PF00908UN		P59PF00908UN		P59PF00908UN		P59PF00908UN	
	Clip de fixation	Bleu	P59PF0070B01	12	P59PF0070B01	12	P59PF0070B01	16	P59PF0070B01	16
		Gris	P59PF0070W05		P59PF0070W05		P59PF0070W05		P59PF0070W05	
		Osier tressé foncé	P59PF00707CN		P59PF00707CN		P59PF00707CN		P59PF00707CN	
		Osier tressé marron	P59PF00708UN		P59PF00708UN		P59PF00708UN		P59PF00708UN	
	Vis à métaux A (L=35mm)	Toutes les Couleurs	P5911600350A	8	P5911600350A	8	P5911600350A	8	P5911600350A	8
	Rondelle plate Métal	Toutes les Couleurs	P5942M60000A	10	P5942M60000A	10	P5942M60000A	10	P5942M60000A	10
	Rondelle de blocage	Toutes les Couleurs	P5943M60000A	12	P5943M60000A	12	P5943M60000A	12	P5943M60000A	12

Dessin	Description	Code couleur	91 cm		107 cm		122 cm		132 cm	
			Ref #	Qté.	Ref #	Qté.	Ref#	Qté.	Ref#	Qté.
	Écrous à chapeau	Toutes les Couleurs	P59231M6000A	16	P59231M6000A	16	P59231M6000A	16	P59231M6000A	16
	Barre de renfort avec instruction de sécurité	Bleu	P5942003661W	2	P5942003661W	2	P5942003661W	2	P5942003661W	2
Gris		P5942003661C	P5942003661C		P5942003661C					
Osier tressé foncé		P5942003661K	P5942003621K		P5942003661K					
Osier tressé marron		P5942003661N	P5942003661N		P5942003661N					
	Vis à métaux B (L=40mm)	Toutes les Couleurs	P5911600400A	8	P5911600400A	8	P5911600400A	8	P5911600400A	8
	Charnière	Bleu	P5992001753W	2	P5992001753W	2	P5992001753W	2	P5992001753W	2
Gris		P5992001753C	P5992001753C		P5992001753C					
Osier tressé foncé		P5992001753K	P5992001753K		P5992001753K					
Osier tressé marron		P5992001753N	P5992001753N		P5992001753N					
	Pied vertical	Bleu	P5961510420W	2	P5961510360W	2	P5961512160W	2	P5961513300W	2
Gris		P5961510420C	P5961510360C		P5961512160C					
Osier tressé foncé		P5961510420K	P5961510360K		P5961512160K					
Osier tressé marron		P5961510420N	P5961510360N		P5961512160N					
	Clips pivotant avec le bouton	Bleu	P59PF4461B01	1	P59PF4461B01	1	P59PF4461B01	1	P59PF4461B01	1
Gris		P59PF4461W05	P59PF4461W05		P59PF4461W05					
Osier tressé foncé		P59PF44617CN	P59PF44617CN		P59PF44617CN					
Osier tressé marron		P59PF44618UN	P59PF44618UN		P59PF44618UN					
	Clips pivotant	Bleu	P59PF4460B01	1	P59PF4460B01	1	P59PF4460B01	1	P59PF4460B01	1
Gris		P59PF4460W05	P59PF4460W05		P59PF4460W05					
Osier tressé foncé		P59PF44607CN	P59PF44607CN		P59PF44607CN					
Osier tressé marron		P59PF44608UN	P59PF44608UN		P59PF44608UN					
	Écrou hexagonal	Toutes les Couleurs	P59211M6000A	2	P59211M6000A	2	P59211M6000A	2	P59211M6000A	2
	Pied-socle	Bleu	P59A2005204W	1	P59A2005204W	1	P59A2005204W	1	P59A2005204W	1
Gris		P59A2005204C	P59A2005204C		P59A2005204C					
Osier tressé foncé		P59A2005204K	P59A2005204K		P59A2005204K					
Osier tressé marron		P59A2005204N	P59A2005204N		P59A2005204N					
	Vis à métaux C (L=45mm)	Toutes les Couleurs	P5911600450A	2	P5911600450A	2	P5911600450A	2	P5911600450A	2
	Rondelle plate en plastique	Toutes les Couleurs	P59PF4490P01	4	P59PF4490P01	4	P59PF4490P01	4	P59PF4490P01	4
	Clip bas d'échelle	Bleu	P59PF4500B01	2	P59PF4500B01	2	P59PF4500B01	2	P59PF4500B01	2
Gris		P59PF4500W05	P59PF4500W05		P59PF4500W05					
Osier tressé foncé		P59PF45007CN	P59PF45007CN		P59PF45007CN					
Osier tressé marron		P59PF45008UN	P59PF45008UN		P59PF45008UN					
	Échelle entière	Bleu	P54360030099	1	P54420030099	1	P54480030099	1	P54520030099	1
Gris		P5436003C099	P5442003C099		P5448003C099					
Osier tressé foncé		P5436003000K	P5442003000K		P5448003000K					
Osier tressé marron		P5436003000N	P5442003000N		P5448003000N					

ISTRUZIONI DI MONTAGGIO

1. Per assemblare la maniglia della scala (vedere la Fig. 1), le viti devono essere installate dall'interno della cerniera, poi attraverso la maniglia della scala e attraverso la barra di rinforzo con le istruzioni sicurezza verso l'esterno. Assicurarsi che l'etichetta di avvertenza sia rivolta verso l'esterno su entrambe le maniglie. Installare la rondella di sicurezza e avvitare il dado fino a quando la barra di rinforzo non è ben stretta contro l'impugnatura.

2. Le viti devono essere installate dall'interno della maniglia della scala e attraverso la barra di rinforzo. Installare la rondella piatta, la rondella di sicurezza e serrare il dado fino a quando la barra di rinforzo di sicurezza non è ben stretta contro la maniglia (vedere Fig. 1).

3. Per preparare il piede della scala (vedere la Fig. 2), iniziare con il piede "R" (a destra). Aprire con precauzione una clip di fissaggio sul lato, quanto basta per superare la parte superiore del piede della scala e farla scorrere dalla parte superiore del piede alla tacca inferiore, come mostrato nella Figura 2. La clip di montaggio dovrebbe trovarsi all'interno della gamba, come mostrato nella Figura 2. Ripetere la stessa procedura per il piede a "L" (a sinistra).

4. Passare un gradino su entrambi i piedi. Assicurarsi che il lato del gradino contrassegnato "R" sia sul piede destro. Far scorrere il gradino verso il basso fino a quando i clip di fissaggio si adattano sotto il gradino e i bordi all'interno dell'clip si bloccano in posizione. Le clip di fissaggio devono rimanere nella tacca del piede della scala mentre si premono i gradini. (Vedi Fig. 3).

5. Per preparare la scala girevole (vedi Fig. 4), iniziare con un piede destro. Aprire con precauzione la clip sul lato, quanto basta per inserire la parte superiore del piede e farla scorrere dalla parte superiore del piede alla tacca inferiore, come mostrato nella Figura 4. La clip di fissaggio deve trovarsi all'interno della gamba, come mostrato nella Figura 4. Ripetere lo stesso procedimento per fare l'altro piede.

6. Far scorrere un gradino alla volta sul piede. Far scorrere il gradino verso il basso fino a quando i clip di fissaggio si adattano sotto il gradino e i bordi all'interno dell'clip si bloccano in posizione. I clip di fissaggio devono rimanere nella tacca del piede mentre si premono i gradini. La clip di tacca dovrebbe trovarsi all'interno del piede, come mostrato nella Figura 5.

7. Posizionare le clip girevoli su gradino più alto del piede, come mostrato nella Figura 4. Il pulsante deve essere ruotato verso l'esterno e il morsetto con il blocco deve essere rivolto in avanti. La clip girevole è installata sull'altro lato della gamba destra della scala come mostrato nella Figura 4. Il morsetto piccolo deve essere rivolto in avanti.

8. La vite deve essere installata dall'interno del piede. Infilare il dado fino a quando i clip girevole non si stringono contro la gamba della scala. (Vedi Fig. 5).

9. Posizionare la clip clip basso/fermagio nelle piatte inferiori del piede, come mostrato nella Figura 4. Le viti devono essere installate dall'interno del piede. Infilare il dado fino a quando il fermaglio si stringe contro i piedi. (Vedi Fig. 4)

10. Mettere i due piedi della scala in posizione "in piedi", la base dei piedi rivolta verso l'esterno, come mostrato nella Figura 3. Posizionare le maniglie della scala, con le impugnature sulle maniglie fuori dalla scala, nella parte superiore di ciascun piede della scala.

11. Accertarsi che tutti i gradini siano ora in piano (paralleli al suolo). Se una sezione è diversa, sollevare le maniglie e ruotare il piede della scala di lato. Reinstallare le maniglie e premer.
12. Dall'interno della maniglia della scala, inserire le due viti attraverso le rondelle piatte, quindi attraverso la maniglia della scala e fissarle con le rondelle di sicurezza e i dadi. (Vedi Fig. 6).
13. Tenere i piedi sinistro e destro in posizione eretta, i piedi verso l'esterno, come mostrato nella Figura 6.
14. Dall'interno della maniglia, inserire le due viti attraverso le rondelle piatte, quindi attraverso la maniglia della scala e fissarle con le rondelle di sicurezza e i dadi. (Vedi Fig. 6).
15. Posizionare il piedistallo tra le gambe della scala come mostrato nella Figura 6. 16. Dalla parte superiore delle gambe della scala, inserire le due viti attraverso le rondelle piatte, quindi attraverso la maniglia della scala e fissarle in posizione con i dadi, come mostrato nella Figura 6.
16. Dalla parte superiore delle gambe della scala, inserire le due viti attraverso le rondelle piatte, quindi attraverso la maniglia della scala e fissarle in posizione con i dadi, come mostrato nella Figura 6.
17. Posizionare il piedino orientabile sulla cerniera il fermaglio orientabile con il pulsante e i altri fermagli contro i piedi della scala, come mostrato nella Figura 6. Inserire una rondella di plastica piatta in ciascun cerniera.
18. Inserire le viti con le rondelle di plastica piatte, quindi fissarle con la rondella in posizione con la rondella di bloccaggio e il dado. (Vedi Fig. 6).
19. La parte girevole deve trovarsi all'esterno della piscina. Assicurarsi che gli fermagli siano agganciati alla scala quando la scala è in uso. (Vedi Fig. 7).
20. Quando la scala non viene utilizzata, la parte girevole deve essere appesa alla maniglia della scala fino a quando si sente un "clic" udibile. (Vedi Fig. 8).
21. Per utilizzare la scala, premere il pulsante sulla clip girevole con il pulsante e ruotare la scala nella posizione d'uso come mostrato nella Figura 7.

- NOTA -

QUESTO PASSO È MOLTO IMPORTANTE IN QUANTO PREVEDE CHE LE MANIGLIE SIANO SEPARATE DALLA PIEDI - LA SCALETTA CADERÀ SE LE VITI NON SONO INSTALLATE CORRETTAMENTE

- ASSEMBLEA DEL BRACCIO DELLA SCALA -

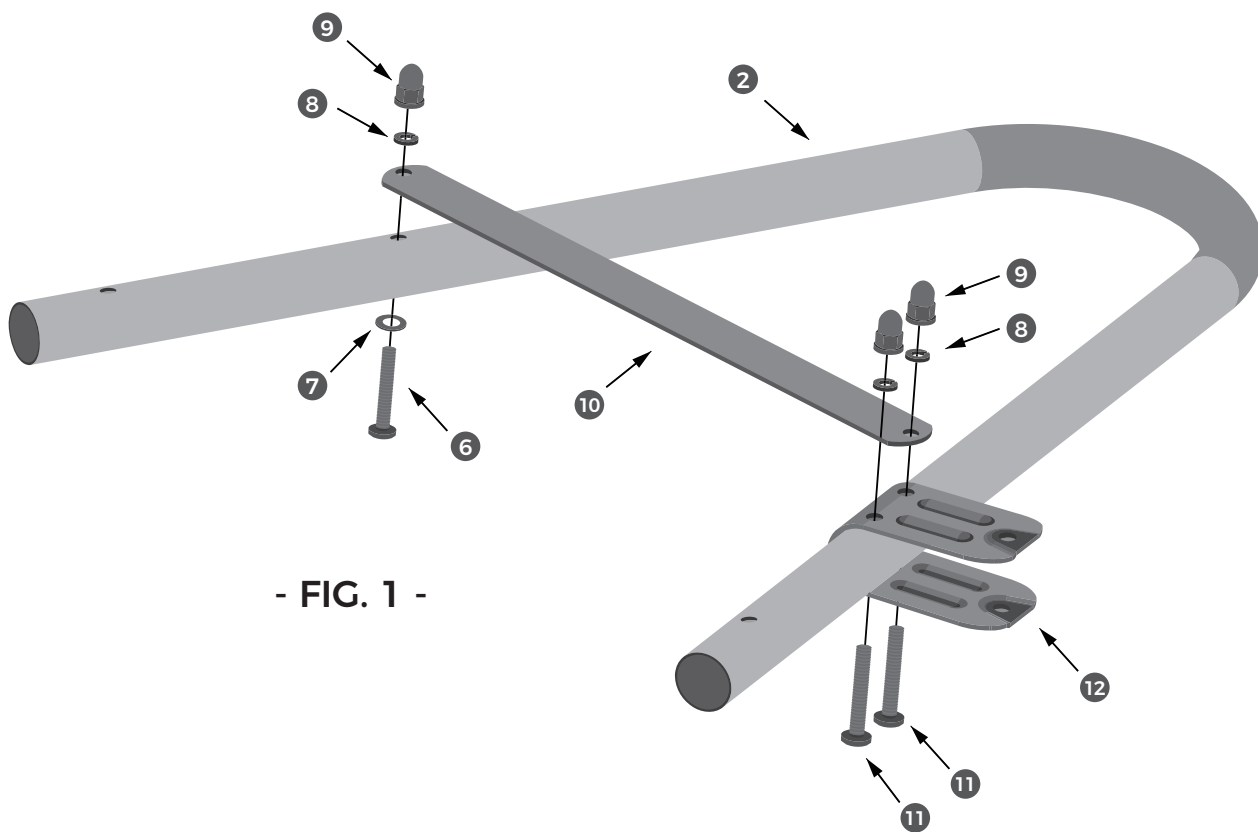

- FIG. 1 -

- ASSEMBLEA DEL PIEDI DELLA SCALA -

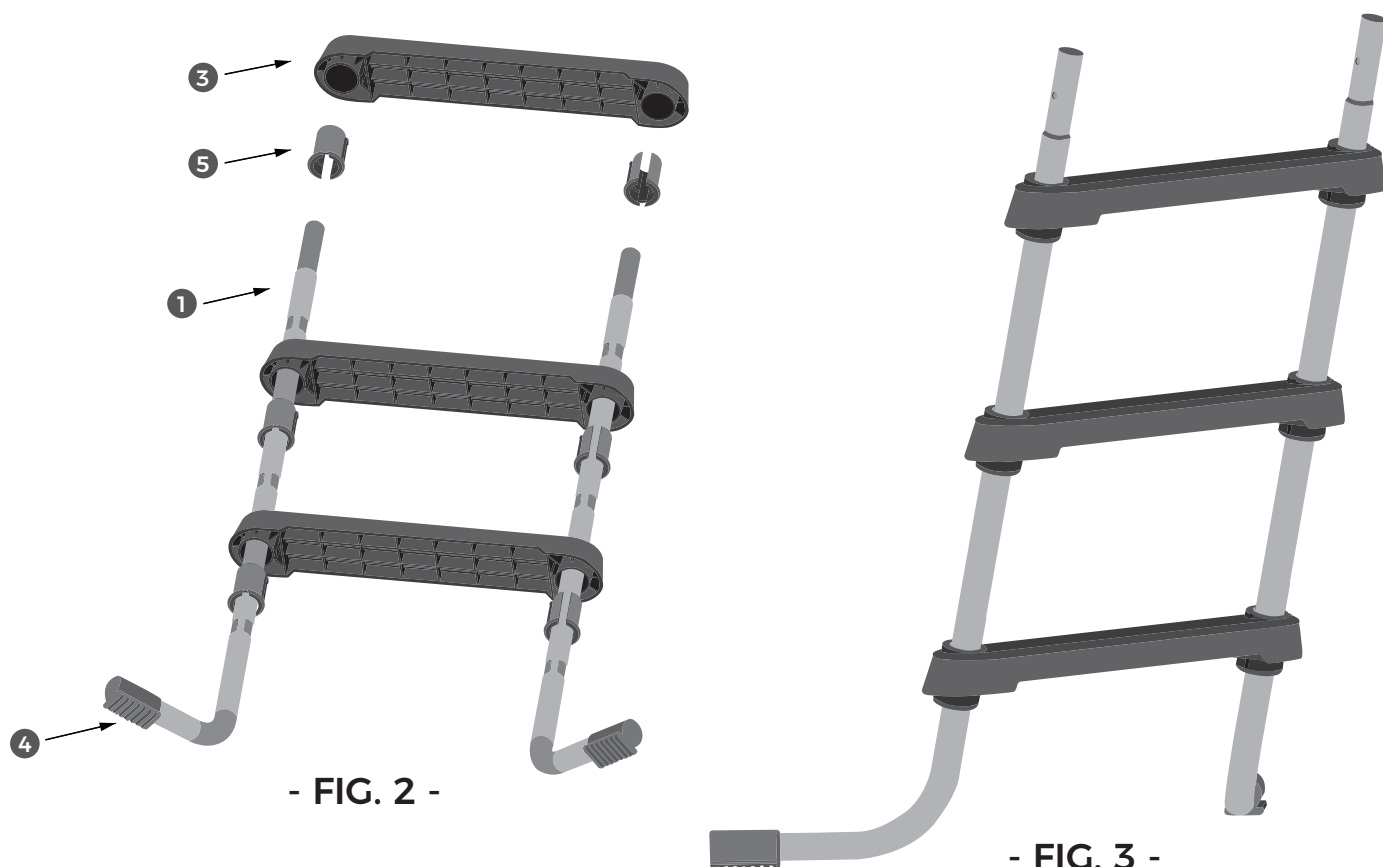

- FIG. 2 -

- FIG. 3 -

- ASSEMBLEA DEL PIEDE PIVOTANTE -

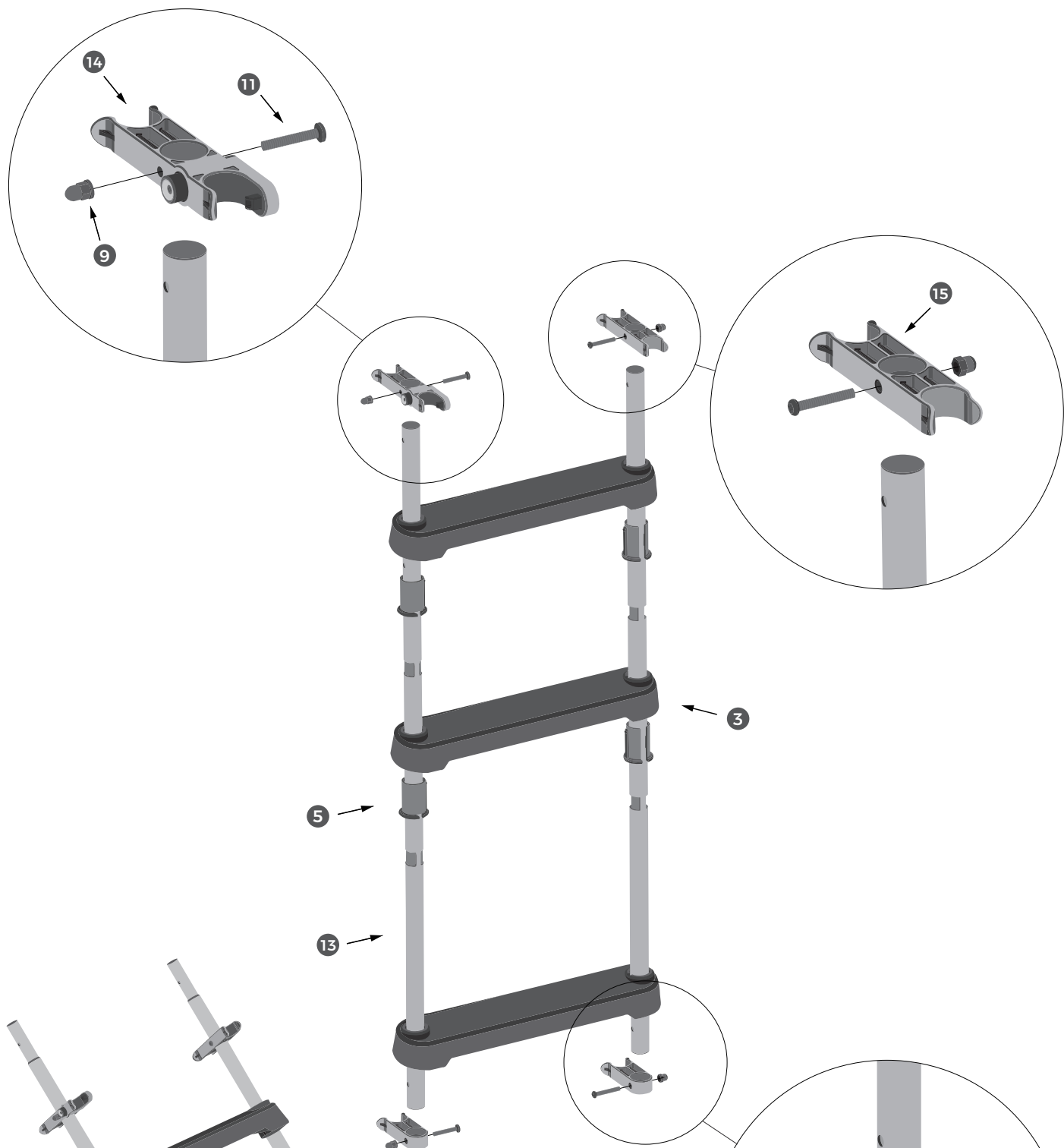

- FIG. 4 -

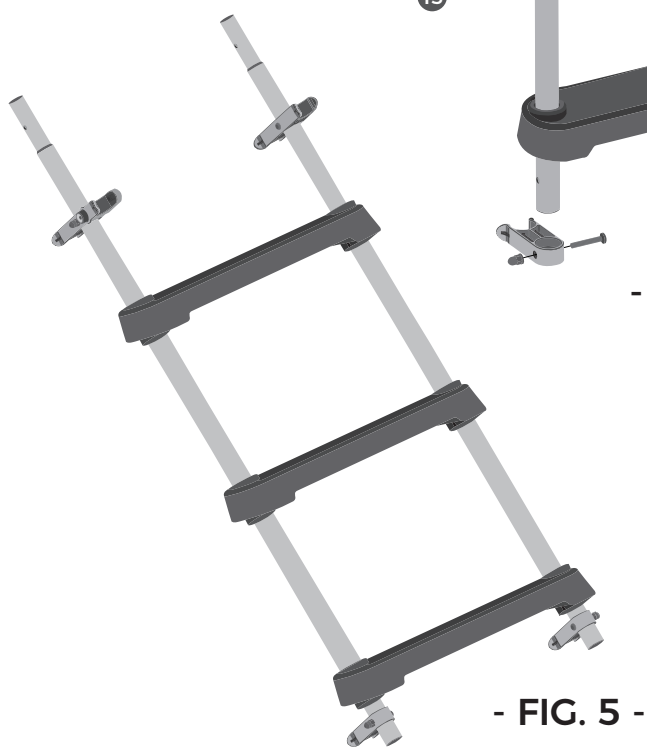

- FIG. 5 -

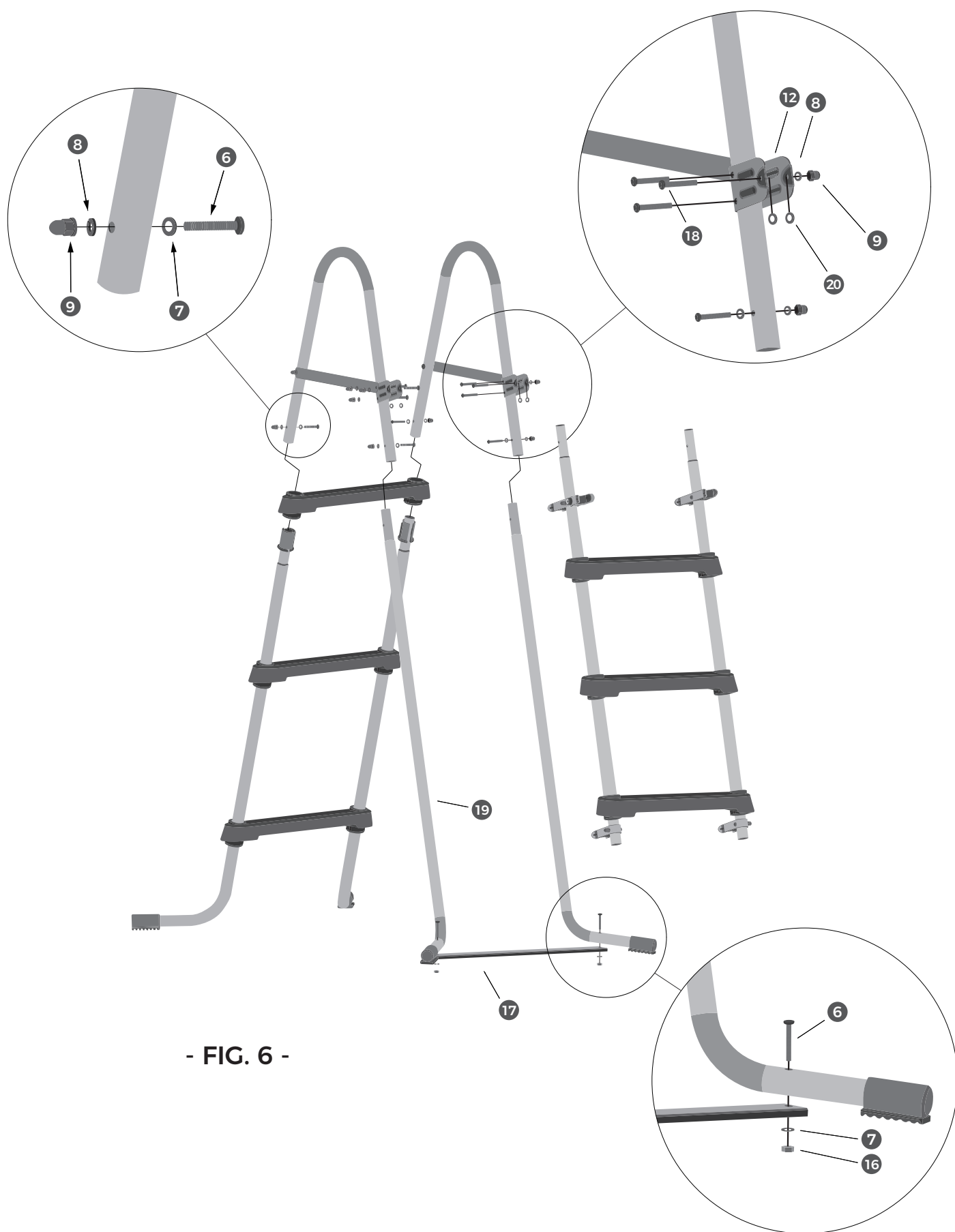

- FIG. 6 -

- SCALA IN USO -

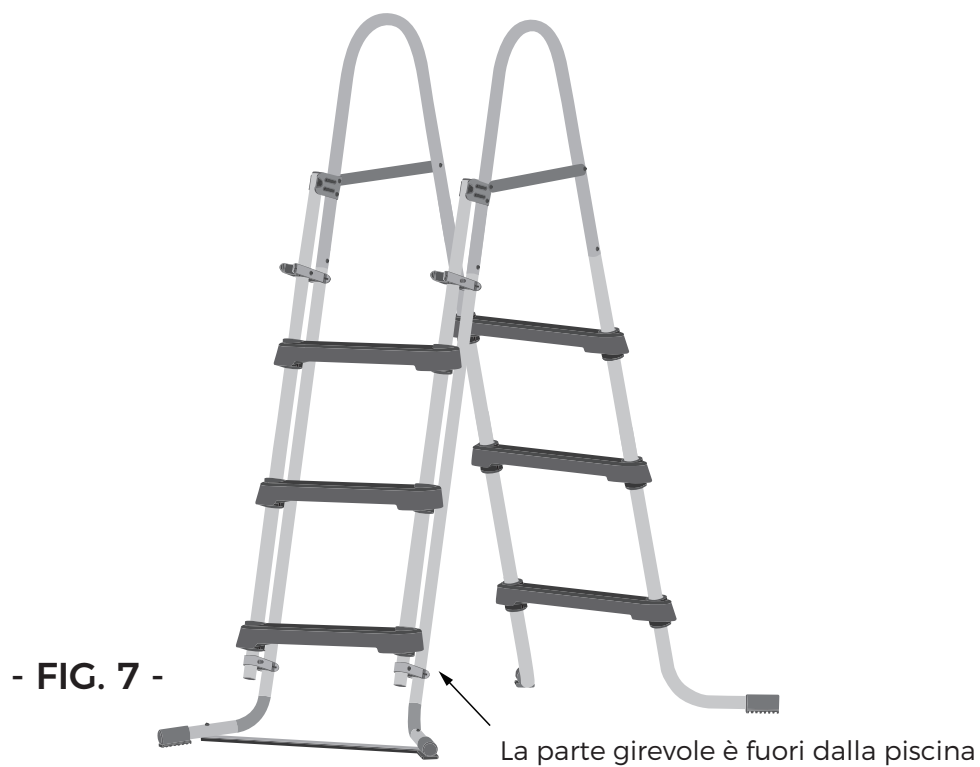

- SCALA INATTIVA -

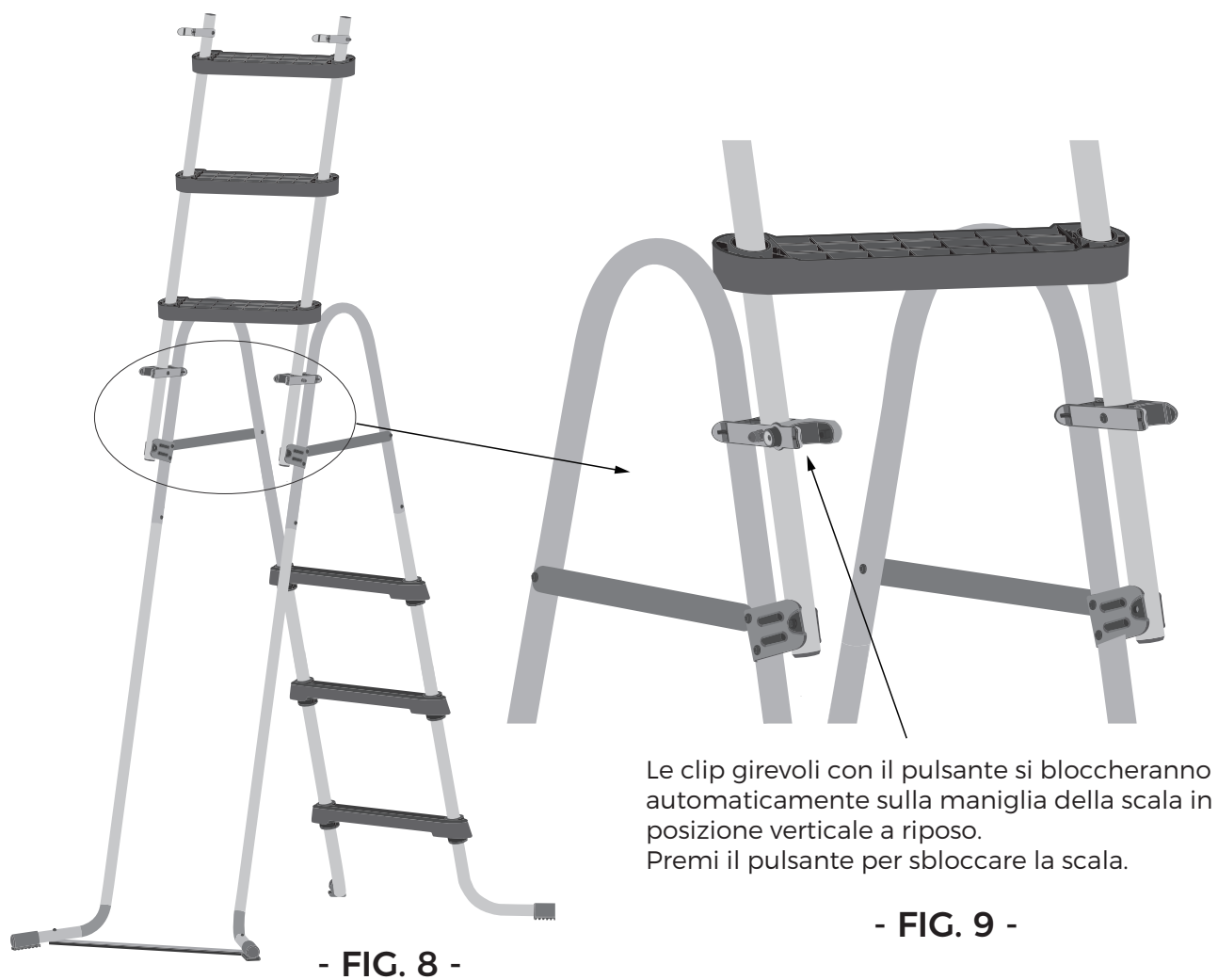

SERVIZIO POST-VENDITA E GARANZIE

Prima di qualsiasi richiesta di pezzi di ricambio, portare questo manuale per indicare il numero della parte interessata (vedere la tabella p.43-44).

ATTENZIONE: non modificare il prodotto. Qualsiasi modifica del prodotto annullerà la garanzia.

La garanzia non copre:

- Casi di non conformità con le condizioni d'uso, cura, manutenzione e conservazione descritta in questo manuale di istruzioni
- uso anormale del prodotto,
- danni indotti da urti ricevuti dal prodotto,
- normale usura dei pezzi di ricambio,
- Un malfunzionamento a seguito di una modifica del prodotto

Si prega di inviare la richiesta alla seguente hotline post-vendita via telefono o e-mail.

- PAESE / UBICAZIONE DEI CENTRI DI ASSISTENZA -

• **FRANCE**

33(0) 969360535
aide@polypool.fr

• **SPAIN**

0902848775
apoyo@polypool.es

• **GERMANY**

0800 1862132
Kontakt@polypools.de

Accessibile dal lunedì al venerdì tra le 9:00 e le 18:00

**Waterman GmbH | Bahnhofstrasse 68 | 73240
Wendlingen | GERMANY |
Tel.: +49 (7024) 4048-666 | www.waterman-pool.com**